

# DIPLOMACIA DE LAS VACUNAS

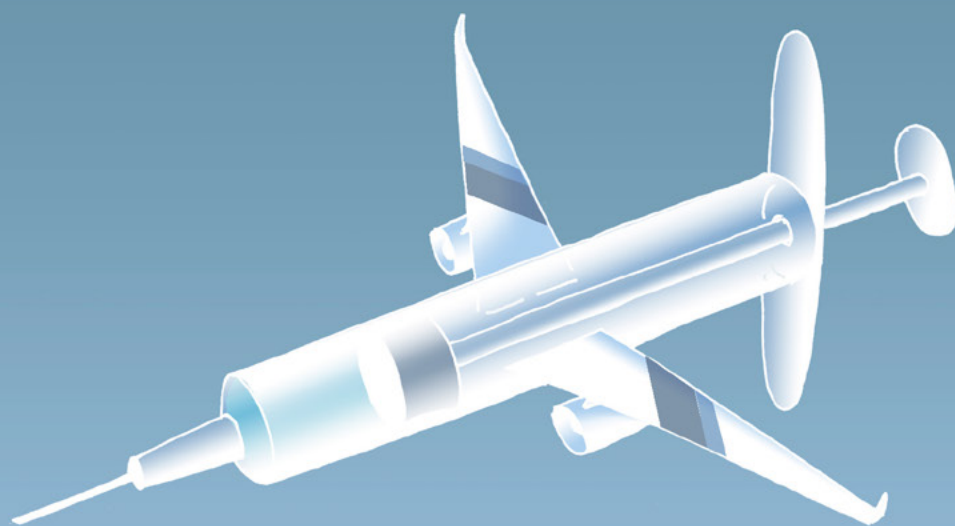

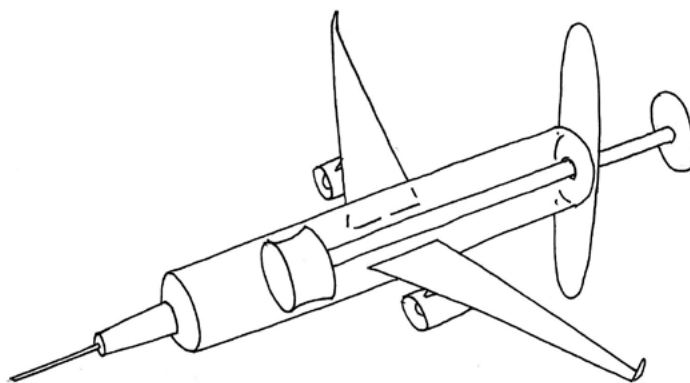

Los conceptos vertidos en este ensayo no representan la opinión de ningún senador o senadora ni del cuerpo como pleno. Es el resultado de la producción de conocimiento teórico-académico del Observatorio de Política Internacional.

# ÍNDICE

4 INTRODUCCIÓN

---

7 PANDEMIA DE COVID-19 Y OTRAS

---

18 CUARENTENA, CRAC ECONÓMICO Y VACUNA COMO SOLUCIÓN A TODO

---

34 CARRERA POR LA VACUNA

---

44 INOCULACIÓN Y POLÍTICA

---

59 ALGUNAS IDEAS FINALES

---

63 BIBLIOGRAFÍA

# INTRODUCCIÓN

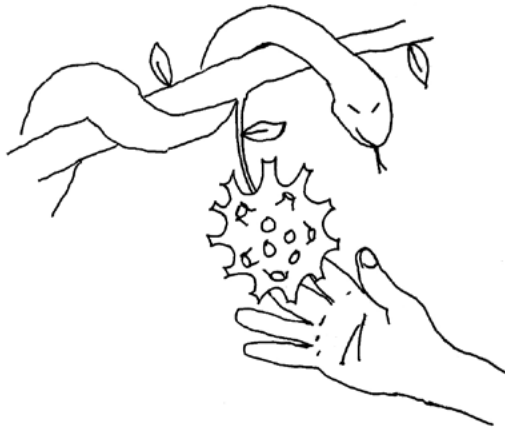

Desde que a fines de diciembre de 2019 fueron detectados los primeros casos de enfermedad por coronavirus o COVID-19<sup>1</sup> en la ciudad de Wuhan, centro geográfico de China, la enfermedad se transmitió de manera vertiginosa a través de los cinco continentes generando una crisis no solo sanitaria, sino también económica, política y social a nivel mundial. Si bien desde hacía ya un tiempo existían advertencias acerca de que las propagaciones víricas se harían más frecuentes con el transcurso de los años,<sup>2</sup> nadie anticipó su dramático impacto global. La actual situación obligó a los diferentes gobiernos a implementar diversas medidas afectando “la movilidad, al distanciamiento, y al cierre de buena parte de la actividad económica, social y cultural”<sup>3</sup> para intentar contrarrestar la propagación de la enfermedad hasta que una cura o vacuna estuviese disponible.<sup>4</sup>

**Pese a que la mayor ocurrencia de muertes por COVID-19 se produjo en países de ingresos altos,** la inseguridad alimentaria y la pobreza se agravó en los países de ingresos bajos y medianos. La pandemia continuó —y continúa aún— devastando economías a lo largo del planeta y ha alterado nuestra forma de vida habitual, afectando especialmente a las poblaciones y colectivos más vulnerables. Aun cuando los datos estadísticos sobre las condiciones económicas durante la crisis actual de COVID-19 sigue siendo escasa para la mayoría de las economías menos favorecidas —en parte debido a las limitadas capacidades

---

<sup>1</sup> Acrónimo del inglés *coronavirus disease 2019*.

<sup>2</sup> El director general de la Organización Mundial de la Salud, T. Ghebreyesus, sugería un año antes que la amenaza de una pandemia de gripe se hallaba latente (*El País*; 2020, 18 de marzo).

<sup>3</sup> VILASANJUAN (2021).

<sup>4</sup> Véase una ampliación de esta problemática en el capítulo “Inoculación y política”.

de generar estadísticas oficiales en entornos con grandes sectores informales y la existencia de distintas modalidades de agricultura de subsistencia, como señalan algunos autores—,<sup>5</sup> **hay razones para sospechar que los países ricos y pobres experimentan la crisis de manera desigual.**

**Un campo en el que las crecientes desigualdades sociales globales se han visto especialmente exacerbadas es el del acceso a las vacunas.**<sup>6</sup> La carrera por este **bien escaso**<sup>7</sup> entre los países centrales por un lado —a partir de férreas y a la vez antiguas alianzas entre Estados y laboratorios— y la “guerra” desatada entre un conjunto mayor de países por hacerse de ellas, por otro, es el síntoma de una problemática global más amplia provocado por la pandemia, como meses antes lo fue la disputa por los insumos críticos para hacer frente a la primera ola de esta enfermedad: respiradores, equipos de protección médica, barbijos, etc. **Contexto en el que China y Rusia se han movido y lo siguen haciendo con una lógica y un discurso distinto a Occidente.**

El mundo iba en una dirección y el virus aumentó la prisa:<sup>8</sup> más temprano que tarde, los gobiernos democráticos de altos ingresos fueron abandonando los principios que rigen el sistema de libre comercio y la cooperación internacional. El acaparamiento de vacunas y la aplicación de fuertes restricciones impidiendo la salida de insumos cruciales más allá de sus fronteras pasaron a ser lugar común en esta “nueva normalidad”, incrementando las tensiones ya existentes entre los países. Este panorama dista de ser nuevo, como ya explicaremos. Sucedió anteriormente en 2009 durante la pandemia de gripe H1N1,<sup>9</sup> aunque con una progresión mucho menor.

Si bien recién hacia fines de 2020 algunas de las economías más poderosas comprometieron su cooperación y ayuda a largo plazo a través del **Fondo de Acceso Global para Vacunas COVID-19 (COVAX)**,<sup>10</sup> la ausencia de compromisos a corto plazo entre los Estados saca a la luz la debilidad y raquitismo que está atravesando la cooperación internacional.

---

<sup>5</sup> EGGER *et al.* (2021).

<sup>6</sup> Cabe acotar que las inequidades sanitarias entre países no son algo nuevo que surja a partir del tema de las vacunas: partimos de la base de la existencia de sistemas de salud completamente diversos donde se revelan las asimetrías entre el norte y el sur global. Las vacunas, en todo caso, puso el tema en debate. Incluso podríamos mencionar las inequidades que se dan entre grupos de poblaciones de un mismo país.

<sup>7</sup> Aun cuando la London School of Hygiene ha rastreado al 6 de abril de 2021 trescientas once vacunas en sus diversas etapas de avance clínico (84 en fase de prueba), **solo 13 se hallan actualmente disponibles**. A esto debemos añadir que **solo un número limitado de países tienen la capacidad para fabricar las vacunas** y, menos aún, de hacerlo en la escala necesaria para inocular al menos al 70% de la población mundial para lograr una inmunización efectiva. Véase [https://vac-lshtm.shinyapps.io/ncov\\_vaccine\\_landscape/](https://vac-lshtm.shinyapps.io/ncov_vaccine_landscape/) para una mayor información.

<sup>8</sup> BORELLA, G. (2020).

<sup>9</sup> SANTOS RUTSCHMAN (2020).

<sup>10</sup> El mecanismo COVAX es una iniciativa de colaboración global, también denominada acelerador ACT (por Access to COVID-19 Tools Accelerator) que busca ampliar el acceso a las vacunas para los países de bajos y medianos ingresos a través de la promoción del desarrollo y la producción de pruebas, tratamientos y vacunas contra la COVID-19 y garantizar el acceso equitativo a ellos. Está codirigido por la Alianza Gavi para las Vacunas, la Coalición para la Promoción de Innovaciones en pro de la Promoción ante Pandemias (CEPI) y la Organización Mundial de la Salud (OMS) (RAIIS; 2021).

En este trabajo se realiza un análisis geopolítico-crítico de la pandemia desde su inicio hasta fines de julio de 2021 en los diversos planos mencionados, pero especialmente se estudia “la carrera por las vacunas”. Se busca comprender cómo la situación generada por la pandemia de coronavirus —un proceso que desborda el ámbito meramente sanitario— ha evolucionado en el contexto de la constitución desigual y piramidal de la política global y el orden mundial a partir de una exploración de las grandes asimetrías existentes entre los países que componen la dicotomía centro-periferia, pero también a través del examen de las pujas de poder existentes dentro de la relaciones centro-centro: esto es, aquellas relaciones que afectan en mayor o menor medida a los Estados Unidos y al resto de los países del hemisferio occidental por un lado, y que ubican en la vereda opuesta a China y Rusia. Mientras tanto, el resto de los países que se sitúan fuera de dicho centro tuvieron que construir sus propias estrategias para conseguir vacunas y otros insumos sanitarios acercándose a uno u otro polo, o a ambos. Este escenario se vislumbra particularmente en América Latina y el Caribe, aunque no exclusivamente, donde la administración estadounidense presiona para recuperar injerencia en su otrora “patio trasero”. Si destacamos este eje es por el nivel que alcanzó el debate, no solo en nuestro país cabe aclarar, acerca de si la compra de tal o cual vacuna implicaba posicionarse a favor de uno u otro “bando” dentro de la “batalla geopolítica” en momentos en que el imperativo era y sigue siendo avanzar con la inmunización masiva de la población para mitigar el impacto de la pandemia. El menor potencial económico —y, por consiguiente, de alcanzar acuerdos— no supuso necesariamente que los países de rentas bajas y medias resignasen cuotas de autonomía soberana en el manejo de la gestión de la vacuna. Cuando vemos el ritmo de inoculación en países como la Argentina o México, que no distaron mucho de los países europeos más ricos, consideramos que esa discusión se vuelve estéril.

La compleja realidad geopolítica también contempla la existencia de ciertos actores como el complejo médico industrial farmacéutico occidental que dificulta probablemente cualquier análisis limitado a estudiar exclusivamente la preponderancia de los Estados sobre el sistema internacional.

# PANDEMIA DE COVID-19 Y OTRAS



## EL MONSTRUO ESTABA ENTRE NOSOTROS

En una entrevista reciente, Mike Davis<sup>11</sup> destacaba que, en cierto sentido, **la actual pandemia por COVID-19 había sido anunciada desde mucho tiempo antes**, pero los países —o al menos un grupo de ellos— no habrían atendido a las advertencias o directamente —como ocurrió claramente con los Estados Unidos, bajo la administración de Donald Trump— “desmantelaron deliberadamente estructuras cruciales para la alerta temprana y el control”.<sup>12</sup> Numerosos científicos han hecho sonar la alarma en los últimos años alertando de varios posibles brotes infecciosos en el futuro, los cuales —según nos explican— habrán de tener una frecuencia de aparición cada vez mayor, se propagarán más rápidamente, harán sentir su impacto negativo sobre la economía mundial de manera cada vez más pronunciada y podrían provocar la muerte de más cantidad de personas que las fallecidas por la COVID-19.<sup>13</sup>

**Las pandemias existen desde tiempos inmemoriales, no son nuevas.** La aparición de las mismas se incrementó a partir del Neolítico, cuando el hombre comenzó “a cultivar la tierra y a domesticar algunas especies de fauna salvaje”.<sup>14</sup> El contacto más estrecho con los animales provocó el salto a los humanos de diversos agentes patógenos, que hoy conocemos como zoonosis.

---

<sup>11</sup> Mike Davis es sociólogo, historiador, urbanista y activista social. Publicó en 2020 *El Monstruo ya está aquí*, donde hace un análisis crítico sobre las pandemias, los sistemas de salud y las desigualdades derivadas del capitalismo. El libro continúa la línea trazada en su anterior obra *El monstruo llama a nuestra puerta*, publicado a mediados de los años 2000.

<sup>12</sup> MARTÍNEZ, J. (2020, mes de julio).

<sup>13</sup> IPBES (2020); RAMONET (2020).

<sup>14</sup> KREIBOHM (2020).

## **El hombre dejó registros de éstas a lo largo de la historia de la humanidad.**

Las antiguas culturas vislumbraron la presencia de ciertas enfermedades, que, en general eran interpretadas a través de una concepción religioso-mágica: se las podía considerar como “castigos divinos y se razonaba que los afectados debían ser separados del pueblo para no causar la diseminación de las mismas”.<sup>15</sup> En el Antiguo Testamento, por ejemplo, en el libro *Levítico*, se encuentran las recomendaciones, disposiciones y reglas que Moisés habría entregado a su pueblo para aislar a los enfermos que cursaran enfermedades contagiosas como la lepra y la gonorrea.<sup>16</sup> Los temores que generaban los contagios se plasmaron asimismo en “prohibiciones establecidas por religiones como la musulmana o la judía, que impiden a sus fieles la ingesta de carne de cerdo y sus derivados”.<sup>17</sup>

En la *Historia de la Guerra del Peloponeso* —obra emblemática de la teoría de las Relaciones Internacionales— el historiador y militar ateniense Tucídides narró una epidemia que se inició en la polis ateniense durante el segundo año de la batalla contra Esparta causando la muerte de un tercio de la población ática. La peste comenzó primero por Etiopía, entró en Egipto y luego en Libia, y llegó de allí a Atenas con los barcos que entraban en el puerto del Pireo. La enfermedad, que entonces se creía estaba motivada por el enojo de Apolo por algún crimen cometido por los humanos en su ámbito religioso, fue “tan grande y tan destructora de hombres (que) no se recordaba que hubiera ocurrido en parte alguna”.<sup>18</sup> No obstante, es destacable que por la misma época personajes como Hipócrates (460 a. C.- 370 a. C.) hayan propiciado una explicación racional basada en la “razón científica, observación y experiencia”,<sup>19</sup> desviándose de las interpretaciones basadas en el pensamiento mágico y colocando de ese modo los primeros mojonos de lo que siglos más tarde será la ciencia médica.<sup>20</sup>

No es nuestra intención hacer en este apartado una cronología de las enfermedades pándemicas a lo largo de la historia. Sí, en cambio, queremos señalar que la humanidad toda ha sido acosada por éstas a través de su devenir. **Las pandemias, aun la actual, “no son excepciones. Como nos recuerda hoy la expansión del coronavirus, las enfermedades son consustanciales a la evolu-**

---

<sup>15</sup> TOMASI (2020).

<sup>16</sup> LEDERMANN (2016); TOMASI (*op.cit.*).

<sup>17</sup> *Ibid.* Sin embargo, autores como el antropólogo cultural M. Harris relativizan estas afirmaciones al señalar que fue recién “en 1859 cuando se estableció el primer vínculo clínico entre la triquinosis y la carne de cerdo mal cocinada, convirtiéndose a partir de entonces en la explicación más popular de los tabúes judío e islámico” (1999: p.83).

<sup>18</sup> TUCÍDIDES (1989: p.162). La peste ateniense es considerada la primera epidemia documentada en la historia.

<sup>19</sup> LÓPEZ Y CARDONA ZORRILLA (2020).

<sup>20</sup> Es interesante destacar el equívoco en torno al término *epidēmía* el cual originalmente significaba —así lo hallamos en los textos de Hipócrates— tanto “visita” como “llegada” al pueblo, y sólo muy posteriormente llegó a tener su uso actual denominando una enfermedad infectocontagiosa que de forma imprevista afecta a una gran parte de la población de un lugar concreto durante un tiempo determinado (PINO CAMPOS y HERNÁNDEZ GONZÁLEZ; 2008). El término griego utilizado era *loimós*, de manera más frecuente y específica en temas médicos, aunque también en textos históricos, literarios y religiosos de autores como Tucídides, Hesíodo, Heródoto, Plutarco, etc.



**ción humana y las epidemias han tenido un papel crucial en su historia”<sup>21</sup>** lo cual permite concluir que “los gérmenes y las infecciones han dado forma a la humanidad”.<sup>22</sup> Mencionamos la caída de Atenas y con ella el fin del período clásico griego; más adelante hubo otro momento pandémico singular constituido por la denominada peste o muerte negra, que devastó Europa pero también produjo grandes transformaciones en el mundo medieval. Por no mencionar el papel que jugaron las enfermedades infecciosas en la conquista de América permitiendo “que un puñado de conquistadores españoles” desmonte “las estructuras de poder de los pueblos precolombinos”<sup>23</sup> y con ello el éxito de la invasión española. Con los adelantados llegaron los cerdos y los caballos, pero también la gripe porcina, el tifus, el sarampión y la viruela. Más recientemente, hace un siglo atrás, entre los años 1918 y 1919, durante la Primera Guerra Mundial, sucedía lo que dio en llamarse gripe española (o quizás debiéramos llamarla gripe de Kansas, por su origen)<sup>24</sup> por la que murieron entre 20 y 50 millones de personas.<sup>25</sup>

La COVID-19 es la **sexta pandemia global desde la gripe de 1918**, por lo cual, iteramos, no podemos hablar de excepción. Sin embargo, lo novedoso de la actual pandemia —la excepcionalidad, podríamos decir— es que **ninguna de las precedentes fue tan fulminante y de tal magnitud como ésta.**<sup>26</sup>

---

<sup>21</sup> BADÍA (2020).

<sup>22</sup> DIAMOND (2019, 19 de diciembre).

<sup>23</sup> BADIA (*op. cit.*).

<sup>24</sup> De acuerdo con algunos historiadores, el virus de la gripe se originó a principios de 1918 en el condado de Haskell (Kansas) donde aún hoy hay una importante base del ejército norteamericano. La enfermedad habría sido llevada a Europa por las tropas estadounidenses afincadas en esa base que participaron en la Gran Guerra (BLANCO; 2020, 31 de marzo).

<sup>25</sup> De acuerdo con TOMASI (*op. cit.*) algunos calculan en 100 millones las personas muertas durante dicha pandemia.

<sup>26</sup> RAMONET (*op. cit.*).

**Figura 1. Línea temporal con la historia de las pandemias y su mortalidad, desde la peste de Atenas (431 a.C.) hasta la emergencia de la COVID-19 (2019-en curso).**

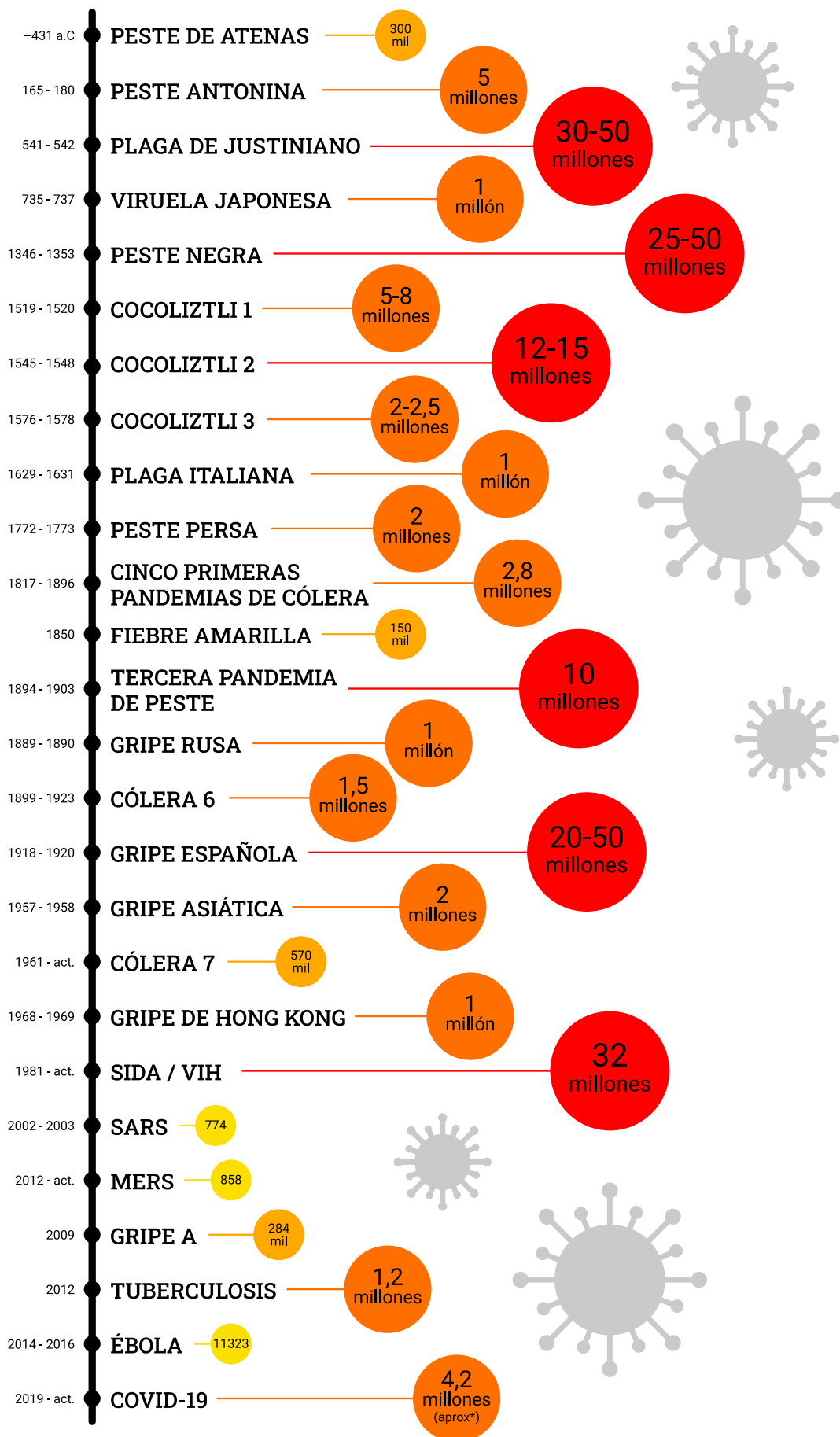

\*Nota: al cierre de este informe (julio 2021).

Fuente: MERINO (2020); LÓPEZ y CARDONA ZORRILLA (2020); *National Geographic* (2014) y otros.

## LA ERA DE LAS PANDEMIAS

La comunidad internacional reaccionó de manera caótica a la pandemia de coronavirus. Señala P. Stewart que la mayoría de las naciones, incluidas las más poderosas del mundo, se volvieron hacia adentro<sup>27</sup> y adoptaron prácticas restrictivas que algunos autores han calificado incluso como “medievales”:<sup>28</sup> prohibiciones de viaje, controles de exportación, cierre de fronteras, control de la masa migrante, etc. De esta forma “renovados mecanismos de control fueron progresivamente consensuados e impuestos por un virus que emergió como un ser extraño y peligroso y que ya ha comenzado a resquebrajar la economía de la mayor parte de los países afectados, amenazando con provocar amplios y profundos quiebres sociales”<sup>29</sup> haciendo que de pronto, de la noche a la mañana, el orden liberal y el multilateralismo se tornasen abstractos. Como en los tiempos de la guerra fría, sostiene Byung-Chul Han, la sociedad se organizó “inmunológicamente” y levantó fronteras y vallas “que impiden la circulación acelerada de mercancías y de capital”.<sup>30</sup>

Señalábamos en líneas precedentes que el mundo científico venía advirtiendo acerca de que están dadas las condiciones perfectas para que surjan nuevas enfermedades con efecto pandémico, como la actual por coronavirus. De acuerdo con la Plataforma Intergubernamental Científico-normativa sobre Diversidad Biológica y Servicios de los Ecosistemas (IPBES),<sup>31</sup> las pandemias representan una amenaza para la salud y el bienestar de las personas en todo nuestro planeta.<sup>32</sup> Se cree que existen aproximadamente 1,7 millones de virus no descubiertos actualmente en huéspedes mamíferos y aves, de los cuales 540.000 a 850.000 podrían tener la capacidad de infectar a los seres humanos.<sup>33</sup> Por ese motivo, el organismo ha hecho un llamamiento a reducir las actividades humanas que afectan la biodiversidad y son causantes de los cambios ambientales globales que acelerarán en un futuro la aparición de nuevas pandemias. Esto lleva a tener que reevaluar no solo la relación entre las personas y la naturaleza, sino también (sabiendo que lo anterior es un objetivo no alcanzable en el corto plazo) a plantear un cambio radical en materia de respuesta sanitaria, pasando de la “reacción a la prevención” para escapar de lo que el organismo denomina “la era de las pandemias”.<sup>34</sup>

---

<sup>27</sup> STEWART (2020).

<sup>28</sup> KESFFERLD (2020:18) decía que “sin memoria histórica sobre una pandemia de estas características, los gobiernos están librados a experimentar con fórmulas medievales, a partir de aislamientos, confinamientos y cuarentenas, en contradicción con recetas dignas de sociedades hipertecnologizadas”.

<sup>29</sup> KERSFFELD (*op.cit.*19).

<sup>30</sup> HAN (2020).

<sup>31</sup> La Plataforma Intergubernamental Científico-Normativa sobre Diversidad Biológica y Servicios de los Ecosistemas (IPBES) es un órgano intergubernamental independiente creado en abril de 2012, que a la fecha cuenta con 136 países miembro. Su objetivo es establecer un puente entre la ciencia y la formulación de las políticas públicas, facilitando que los tomadores de decisiones cuenten con elementos científicos que contribuyan a que la conservación y el uso sustentable de la biodiversidad sean considerados e incluidos en los sistemas normativos. Posee patrocinio institucional de la UNESCO, junto con el PNUMA, la FAO y el PNUD.

<sup>32</sup> IPBES (*op.cit.*)

<sup>33</sup> *Ibid.*

Sin embargo, los “modernos príncipes Próspero”,<sup>35</sup> poniendo en evidencia la vacilante cooperación internacional, actuaron como hace un siglo cuando aún existían pocas instituciones multilaterales y los países se embarcaron solos contra su enemigo microbiano común.<sup>36</sup> Hoy contamos con una serie de mecanismos multilaterales para poder hacerle frente a las emergencias de salud pública mundial y abordar sus efectos económicos, sociales y políticos asociados. No obstante, la existencia de dichos dispositivos no impidió que la mayoría de los Estados adoptasen un enfoque unilateral ante la situación.

## INTERDEPENDENCIA, SALUD GLOBAL Y EL SARS COMO PARTEAGUAS

Cuando se desplegó la asoladora gripe española en 1918, la gobernanza sanitaria mundial aún estaba en su infancia. La salud pública había sido un asunto nacional hasta mediados del siglo XIX, cuando las revoluciones en el transporte profundizaron la integración global en un grado sin precedentes.<sup>37</sup> Como resultado del brote de cólera en Europa en el año 1851, se realizó en París la Primera Conferencia Sanitaria Internacional “para llegar a acuerdos entre doce Estados sobre las prescripciones mínimas de cuarentena marítima, a fin de prestar un importante servicio al comercio y a la navegación”.<sup>38</sup> En los años posteriores, se sucedieron una serie de eventos que irían tomando mayor énfasis a partir de la creación de la Sociedad de las Naciones y luego del Sistema de las Naciones Unidas.<sup>39</sup> Tempranamente los países miembro negociaron diversos tratados multilaterales sobre enfermedades infecciosas y fundaron nuevas organizaciones internacionales, incluida la Oficina Sanitaria Panamericana (1902) y la Oficina Internacional de Higiene Pública (1907).<sup>40</sup>

No obstante, aun pese a haber llegado a estos acuerdos, la gripe española encontró a los países atrapados por la peste tratando de solucionar el problema de forma individual, “sin solicitar ayuda ni dar información alguna a otras naciones”.<sup>41</sup> La falta de una coordinación internacional significativa dejó a cada gobierno librado a su suerte. El brote se convirtió rápidamente en la emergencia de salud pública más mortífera de los tiempos modernos, provocando la

---

<sup>34</sup> *Ibid.*

<sup>35</sup> Hacemos referencia al personaje de aquel cuento de Edgar A. Poe, *La máscara de la Muerte Roja*, que reuniendo a mil “amigos de entre los caballeros y damas de su corte” (1990:166) se encerró en una abadía fortificada con la esperanza de que la peste no los alcanzase. La Muerte Roja se asocia con la peste negra que hacia mediados del siglo XIV asoló Europa y arrasó con la vida de entre un 30% y un 60% de la población (también tuvo fuerte impacto en Asia y África). En 1348, la epidemia se propagó de manera incontenible en gran parte de Italia, Francia y territorios de la Corona de Aragón. Hacia fines ese año y a lo largo del siguiente se extendió a Inglaterra y Gales y cuando concluía 1349 llegó a Escocia (NERI-VELA et al; 2020).

<sup>36</sup> STEWART (*op. cit.*).

<sup>37</sup> *Ibid.*

<sup>38</sup> TOBAR (2016).

<sup>39</sup> *Ibid.*

<sup>40</sup> STEWART (*op. cit.*).

muerte de entre un 3 y 6% de toda la población mundial, estimándose al menos 50 millones hasta el fin de la epidemia.<sup>42</sup>

Fue recién tras la finalización de la Segunda Guerra Mundial que los países crearon una infraestructura sólida para gestionar las emergencias internacionales de salud pública. Se establecieron una serie de organismos multilaterales y firmaron numerosos tratados, entre los más destacados el que dio origen a la Organización Mundial de la Salud (OMS), creada como agencia especializada de la ONU en 1948.<sup>43</sup>

**Con el comienzo del nuevo siglo, la OMS ganó notoria importancia debido a la emergencia de nuevas enfermedades infecciosas y otras reemergentes que han amenazado la salud y la seguridad mundiales.** La agencia administró las respuestas globales al brote de síndrome respiratorio agudo grave (SARS, por sus siglas en inglés) en 2003, y declaró en lo que va del siglo la emergencia de salud pública de importancia internacional (ESPII) en cinco ocasiones además de la reciente por coronavirus: en 2009 con la gripe H1N1, en 2014 y 2019 con los brotes de ébola en África Occidental y en la República Democrática del Congo, en 2014 por la polio y en 2016 por el virus zika.

Fue precisamente a partir del SARS<sup>44</sup> que la política de salud experimentó un profundo cambio debido a que el control de las enfermedades infecciosas se volvió un criterio cada vez más relevante de “buena gobernanza” en los asuntos mundiales.<sup>45</sup> Señala Kersffeld que la aparición del SARS fue rupturista, ya que “además de su impacto en el terreno de la salud, la amenaza del SARS también fue leída en términos económicos, políticos y geopolíticos”.<sup>46</sup> Así como muchas organizaciones intergubernamentales, la OMS reforzó sus actividades de vigilancia: a raíz del SARS, la Asamblea Mundial de la Salud dictó en 2005 el Reglamento Sanitario Internacional (RSI), que contiene las prescripciones legales fundamentales que rigen la conducta de los Estados con respecto a las enfermedades infecciosas. El nuevo RSI otorgó al director general de la OMS la autoridad para declarar una emergencia de salud pública de importancia internacional y exigir a los Estados miembro —cuando la situación lo ameritase— que aumentaran su capacidad de respuesta ante una pandemia.

Fue a partir de esta experiencia global (la emergencia del SARS), que se terminó de delinear la idea de **seguridad sanitaria global**, “concebida como la existencia de sistemas de salud pública fuertes y resistentes con capacidad para

---

<sup>41</sup> JIMENEZ (2005: p.340).

<sup>42</sup> LÓPEZ y CARDONA ZORRILLA (*op. cit.*).

<sup>43</sup> STEWART (*op. cit.*).

<sup>44</sup> Esta enfermedad demostró una elevada capacidad patogénica y una alta mortalidad. Desde su identificación en noviembre de 2002 hasta finales de junio de 2003 produjo 8.422 casos y 916 defunciones, en 29 países de los cinco continentes, y por ello fue denominada la primera pandemia del siglo XXI (PEIRIS et al:2003)

<sup>45</sup> KERSFFELD (*op. cit.*).

<sup>46</sup> *Ibid.*

prevenir, detectar y responder a las amenazas de enfermedades infecciosas, en cualquier parte del mundo en que ocurran”.<sup>47</sup> Paralelamente, progresó un ecosistema multilateral completo de acuerdos de salud pública global junto con la OMS y su RSI, incluida la Alianza Global para Vacunas e Inmunización (GAVI), la Agenda de Seguridad Sanitaria Global, el Servicio de Financiamiento de Emergencia Pandémica del Banco Mundial, y los Centros para el Control y la Prevención de Enfermedades (CDC), entre otras iniciativas. Estas acciones redundaron en una infraestructura de salud global fortalecida difícil de imaginar hace un siglo atrás aun por el más optimista de los estadistas al momento de sentar las bases institucionales para la cooperación sanitaria internacional.

## Y SIN EMBARGO...

La actual pandemia dio rienda suelta a una suerte de **“nacionalismo inmunitario”**<sup>48</sup> con los gobiernos de los países actuando en su propio interés, renunciando reiteradamente a las oportunidades de consulta, planificación conjunta y cooperación lo cual los ha llevado, por el contrario, a inclinarse hacia posicionamientos que los hizo enfrentarse entre sí y con la OMS. La opinión es que la salud pública es un **problema de seguridad nacional**<sup>49</sup> y, por lo tanto, los gobiernos nacionales ven la disponibilidad de una vacuna para su propia población como una prioridad.<sup>50</sup>

El miedo a no disponer de suficientes suministros médicos y vacunas llevó a los gobiernos a promulgar **restricciones a la exportación y medidas de liberalización de las importaciones de insumos cruciales**, así como equipos de protección personal.<sup>51</sup> Aún está vigente en la memoria aquel episodio en el cual las autoridades estadounidenses decomisaron en el aeropuerto de Miami un cargamento de respiradores encargado por los estados más pobres de Brasil a una empresa china, dejando trunca la operación comercial.<sup>52</sup> Para la misma fecha, material sanitario que era transportado desde China a España fue requisado en el aeropuerto de Ankara por autoridades turcas.<sup>53</sup> **Por esa razón, Argentina** —en un esfuerzo coordinado entre diversos ministerios y organismos estatales— **tuvo que diseñar un itinerario especial de 38.200 kilómetros para llegar a Shanghái vía Nueva Zelanda a fin de garantizarse el abastecimiento de insumos básicos para enfrentar la pandemia a través de una ruta que brindase algunas mínimas garantías ante algún arrebato de “nacionalismo sanitario”.**

---

<sup>47</sup> *Ibid.*

<sup>48</sup> FANJUL (2021).

<sup>49</sup> Acerca de cómo un evento que puede ser considerado de “baja política” (como el comercio, la salud o la cultura) cobra relevancia estratégica y se convierte en una cuestión de “alta política” (es decir, de supervivencia y seguridad de los Estados) en un proceso llamado “securitización”, léase el artículo publicado por CARREIRAS y MALAMUD (2020, 10 de mayo).

<sup>50</sup> HAFNER *et al* (2020).

<sup>51</sup> STEWART (*op. cit.*).

<sup>52</sup> *Télam* (2020, 3 de abril).

<sup>53</sup> *El Confidencial* (2020, 4 de abril).

Mínimas garantías que podrían evaporarse, como le sucedió a Francia, si un cargamento ya embarcado y dispuesto para ser despachado a destino fuese recomprado por agentes de un país cualquiera al pie de la aeronave de carga.<sup>54</sup>

Esta situación no es nueva. Durante la pandemia de gripe (H1N1) en 2009 —que se prolongó por varios meses y según estimaciones actuales causó algo más de 16.000 muertes— los países desarrollados negociaron contratos de preproducción que asignaban efectivamente todas las dosis de la vacuna que podían producirse en sus mercados nacionales. Estados Unidos negoció la opción de comprar hasta 600 millones de dosis de vacunas contra la gripe porcina,<sup>55</sup> en un momento en el que se calculaba que la capacidad de fabricación mundial de vacunas pandémicas oscilaba entre 1 y 2 mil millones de dosis. Las empresas que formaron parte de los acuerdos previos de compra de vacunas contra la gripe H1N1 en 2009 (Sanofi, GlaxoSmithKline y Novartis) hoy participan en diversos proyectos de investigación y desarrollo (I + D) en la carrera de la vacuna para la COVID-19.<sup>56</sup>

**El común denominador de las acciones de los países fue una ausencia extendida de coherencia política global.** En particular, fue frustrante la falta de acción ante la magnitud de la crisis por parte del G-7, el G-20 y el Consejo de Seguridad de la ONU. Los líderes del G-7 no se reunieron hasta casi cuatro meses después de iniciada la pandemia. Incluso entonces, hicieron poco más que destacar sus respectivos cierres fronterizos.<sup>57</sup> El G-20 operó en un cronograma similar y se reunió para discutir la pandemia por primera vez a fines de marzo, casi tres meses después de iniciado el brote.<sup>58</sup> Más allá de alguna expresión aislada de solidaridad internacional, “las reuniones del G20 y las instituciones de Bretton Woods que tuvieron lugar en abril” de 2020 de manera virtual serán recordadas solo por eso, ya que la limitada cooperación internacional convenida “tanto en términos de medidas adoptadas como de recursos a los cuales tendrán acceso las economías emergentes y en desarrollo”<sup>59</sup> fueron de carácter exiguo.

El Consejo de Seguridad no tuvo una labor más destacada. La presidencia rotatoria del Consejo impidió considerar cualquier resolución sobre la pandemia, argumentando que los asuntos de salud pública quedaban fuera del ámbito “geopolítico” del organismo.<sup>60</sup> Por su parte, la ONU lanzó un plan de respuesta humanitaria para mitigar los efectos del coronavirus de solo USD 2 mil millones, algo así como la milésima parte de lo que Estados Unidos había dedicado a su respuesta interna a principios de mayo de 2020.<sup>61</sup>

---

<sup>54</sup> *Clarín* (2020, 3 de abril).

<sup>55</sup> BROWN (2009)

<sup>56</sup> SANTOS RUTSCHMAN (2020a).

<sup>57</sup> STEWART (*op. cit.*).

<sup>58</sup> *Ibid.*

<sup>59</sup> OCAMPO (2020)

<sup>60</sup> Sin embargo, en 2014 el Consejo aprobó la Resolución 2177, que designaba la epidemia de ébola de África Occidental como una “amenaza para la paz y la seguridad internacionales” (STEWART, *op. cit.*).

## LA (AUSENCIA DE) POLÍTICA GENERA EPIDEMIAS

Señalaba B. Badie que hay una necesidad de gobernanza global como nunca en nuestra historia, y a la vez soportamos un nivel de nacionalismo que no se había visto hasta ahora.<sup>62</sup> Ante tal paisaje, el fracaso de la gobernanza mundial se vuelve inevitable. Irónicamente, el politólogo francés marcaba que la acción de la OMS se había limitado a leer un comunicado cada noche para demandar a los Estados un papel más activo en la solución del problema,<sup>63</sup> apartándose del rol rector que la actual pandemia exige.

La dificultad radica en que **cada país decidió operar por su cuenta y a su manera, obliterando de este modo el accionar de las instituciones multilaterales.** Durante las crisis, las instituciones internacionales no entran en acción de forma autónoma, siempre que lo hacen es como como agentes de sus mandantes soberanos: en la medida en que exista la gobernanza global, las decisiones de política siguen estando en manos de los jefes de Estado, especialmente cuando de las grandes potencias hablamos.<sup>64</sup>

Lo expresado, así como otras críticas que desde hace años se hace al organismo incluso desde el sanitarismo progresista, no niega importancia a la misión de la OMS. Ésta sigue siendo el actor global más importante en torno al mantenimiento del ideal de la salud como un bien público y colectivo, habiendo logrado controlar enfermedades que eran prevalentes en muchas partes del mundo (como la viruela, oficialmente erradica en 1977) y que hoy son la excepción. En los últimos meses, ha dispuesto medidas trascendentes para mitigar los efectos de la pandemia. Por otra parte, la OMS ha servido como fuente principal de conocimientos especializados sobre el virus, también envió personal científico a los países afectados, ha colaborado con los países pobres ayudándolos a desarrollar sus capacidades de salud, ha promovido la colaboración científica mundial, ha combatido la desinformación y un largo etcétera. Al mismo tiempo, dio forma a las respuestas de docenas de otras agencias de la ONU y organizaciones afiliadas, incluida la Organización de Aviación Civil Internacional, la Organización Mundial del Turismo, la Agencia de la ONU para los Refugiados, el Programa de Desarrollo de la ONU, el Fondo Monetario Internacional, el Banco Mundial y muchos más.<sup>65</sup>

---

<sup>61</sup> Acerca del millonario paquete de rescate dispuesto por la administración Trump para mitigar los efectos de la COVID-19 sobre la economía estadounidense, léase *Al Jazeera* (2020, 27 de marzo).

<sup>62</sup> MASCIA (2020).

<sup>63</sup> *Ibid.*

<sup>64</sup> STEWART (*op. cit.*).

<sup>65</sup> *Ibid.*



Al contrario, la persistente debilidad de la OMS —que se traduce en un impedimento para una efectiva movilización multilateral que le permita lidiar contra el coronavirus— es un revelador de las **fallas** de la **globalización**. La OMS se ha visto afectada de sobremanera por las consecuencias de la confrontación entre EE. UU. y China. Pero en particular por el incumplimiento por parte de los Estados miembro que optaron por abandonar las normas establecidas para contener una pandemia, y la poca influencia del organismo para garantizar que lo hagan. Quince años después de que se revisó el RSI, que describe lo que los gobiernos deben hacer para prevenir, detectar y responder a brotes de enfermedades infecciosas,<sup>66</sup> se observa que menos de la mitad de los países lo están cumpliendo y muchos aún carecen de capacidades de vigilancia e incluso de laboratorios adecuados para detectar nuevas epidemias.

Tan o más importante que lo anterior, **la crisis del coronavirus puso de manifiesto la falta de protocolos para garantizar el acceso universal, equitativo y rápido a las vacunas y otros productos y tecnologías médicas**. Algunos países continúan eludiendo las normas de solidaridad global con su compromiso incondicional con el nacionalismo de las vacunas por encima de los esfuerzos por la equidad en la distribución de estas. Canadá selló contrato con siete empresas (Pfizer, Moderna, Medicago, AstraZeneca, Johnson & Johnson, Novavax y Sanofi-GlaxoSmithKline) por un volumen de vacunas contra el coronavirus suficiente como para inocular cuatro veces a todos sus habitantes, mientras al menos una quinta parte de la población mundial no tendría acceso a las mismas hasta 2022. Algo similar sucedió con el Reino Unido y los Estados Unidos, países que hicieron grandes compras por adelantado a precios elevados y presionaron asimismo para lograr acuerdos con las compañías farmacéuticas que les dieran los primeros derechos sobre la producción y el suministro de vacunas. Por ese motivo, algunos autores como Wenham señalan que **es la política la que genera epidemias**.<sup>67</sup> Es que, sin voluntad política, cualquier acción coordinada para gestionar un brote se vuelve imposible, con el consiguiente menoscabo sobre una gobernanza global eficaz para contener la enfermedad.

---

<sup>66</sup> El protocolo establece pautas precisas sobre como compartir información sobre patógenos emergentes con la OMS, e implementar intervenciones de salud pública para prevenir la transmisión de enfermedades. A largo plazo, dispone el desarrollo de la capacidad dentro de los sistemas de salud para poder identificar y responder a las amenazas de enfermedades emergentes. Junto a esto, han surgido normas políticas de seguridad sanitaria mundial a través de grupos como la Agenda de Seguridad Sanitaria Global, el G7 y múltiples esfuerzos regionales como la Red de Vigilancia de Enfermedades de la Cuenca del Mekong (WENHAM, 2021).

<sup>67</sup> WENHAM (*op. cit.*).

# CUARENTENA, CRAC ECONÓMICO Y VACUNA COMO SOLUCIÓN A TODO



Si bien algunos académicos y especialistas internacionales predijeron el final del ciclo económico iniciado tras la crisis global de 2007-2009 y el inicio una nueva crisis sistémica para la segunda mitad de 2020, ninguno de ellos tuvo en cuenta que esto sucedería por un factor inesperado: la actual pandemia por coronavirus.<sup>68</sup> **Para mitigar la rápida progresión de los contagios, la mayoría de los gobiernos se vieron obligados a adoptar medidas de confinamiento estricto,<sup>69</sup> comprometiendo el flujo internacional de dinero, bienes y personas.** Aquellos países que se opusieron a implementar anticipadamente estas medidas o que adoptaron medidas restrictivas laxas, tarde o temprano debieron ceder ante la evidencia demostrada por el aumento significativo de casos y el colapso de los distintos sistemas de salud.

**Ante la carencia de una vacuna o de algún tratamiento probado contra el coronavirus, las mencionadas decisiones políticas de salud pública sirvieron a los distintos gobiernos para ralentizar la velocidad de propagación de los contagios y disminuir la mortalidad.** Más allá de los eventuales costos económicos y sociales de las decisiones políticas adoptadas, los gobernantes pudieron obtener el tiempo preciso para desarrollar estrategias para contener la enfermedad, en particular en aquellos lugares donde se carecía de una infraestructura de atención médica o la capacidad para realizar las pruebas de vigilancia necesarias.<sup>70</sup>

---

<sup>68</sup> PORUCHNYK *et al* (2021).

<sup>69</sup> BOYER (2020).

<sup>70</sup> WOC-COLBURN (2020).

Desde el punto de vista de la economía, estas acciones tuvieron como efecto un shock de oferta y de demanda que condujeron en corto tiempo **a un resquebrajamiento económico que adquirió efectos globales, provocando una grave recesión mundial**. La parálisis casi total del flujo económico mundial condujo a que se originaran “grandes trastornos en las sociedades, de la mano del aumento del desempleo, el recorte de beneficios y de salarios, y el aumento de la pobreza”,<sup>71</sup> creando un contexto “cada vez más incierto y volátil, desencadenando una oleada de desconfianza, la cual, afectó de sobremanera a los mercados bursátiles en todo el mundo”.<sup>72</sup>

**Sin bien la crisis por la COVID-19 se hizo notar a escala mundial, fue el conjunto de países de bajos ingresos y de ingresos medios** (tanto en sus capas inferiores como superiores) **el más afectado en esta coyuntura**. Esto se debió no solo por las consecuencias “globales del ‘gran confinamiento’ en sus propias economías” sino también por “los efectos derivados de la crisis que afecta a los países ricos”.<sup>73</sup> Como ya señalaremos, los primeros mencionados poseen una alta vulnerabilidad debido, en gran parte, a que poseen un alto endeudamiento público y por otro lado a que sus economías dependen en una gran medida de los recursos financieros de las economías más avanzadas que, por efecto de la crisis, se volvieron inestables y volátiles.

## EL EFECTO MARIPOSA

**A diferencia de otras crisis anteriores la contracción económica de 2020 fue muy repentina y profunda y, aún incluso cuando la respuesta política en muchos países fue rápida y considerable, afectó tanto a la economía real como al canal financiero**. En cuanto a la primera, la producción mundial se retrajo aproximadamente tres veces más que durante la crisis financiera de 2008-2009 y a un ritmo mucho más veloz, poco más o menos la mitad del tiempo. En lo que concierne al canal financiero, el efecto combinado de la recesión china y la expansión del virus a otras regiones del mundo hundieron las acciones, bonos y otros activos en las principales bolsas de valores internacionales. Cuando el 11 de marzo de 2020 la OMS realizó la declaración de pandemia, “los papeles financieros habían perdido un 30% promedio de su valor de febrero”<sup>74</sup> percibiendo una caída comparable a la observada tras el colapso del banco de inversiones estadounidense Lehman Brothers durante la crisis financiera global. Aun el oro y las criptomonedas —que suelen funcionar como lugares de refugio seguro— tuvieron una evolución errática y no consiguieron proteger a

---

<sup>71</sup> BUTELER (2020).

<sup>72</sup> *Ibid.*

<sup>73</sup> ACHCAR (2020).

<sup>74</sup> BRENTA (2020).

los inversores de capital contra la pandemia de COVID-19.<sup>75</sup> De todos modos, en esta oportunidad las inestabilidades financieras pudieron ser sorteadas. A diferencia de la anterior crisis —que tuvo su origen en profundos desequilibrios financieros vinculados mayormente a la burbuja inmobiliaria—, el sistema financiero contaba con una buena y holgada situación de solvencia y liquidez.<sup>76</sup>

La crisis pandémica se ha caracterizado, por un lado, por exhibir un impacto diferencial entre sectores —esencialmente en las actividades de contacto más intensivo con el virus, afectados por los cierres y otras medidas de prevención de la pandemia— y entre países —en especial de Europa y América Latina—. Por el otro, por registrar canales de transmisión complejos y una alta incertidumbre sobre el camino de recuperación, dado que depende del destino del propio virus.<sup>77</sup> En dicho contexto, el Fondo Monetario Internacional vaticinaba en abril de 2020 una contracción de la economía mundial en torno a un 3 por ciento anual para dicho año, dato que se elevaba al doble para las economías avanzadas, entre un 5,9 y un 8,6%.<sup>78</sup>

**Figura 2. Impacto Económico de la pandemia por COVID-19 comparado con la crisis financiera mundial de 2008-2009**

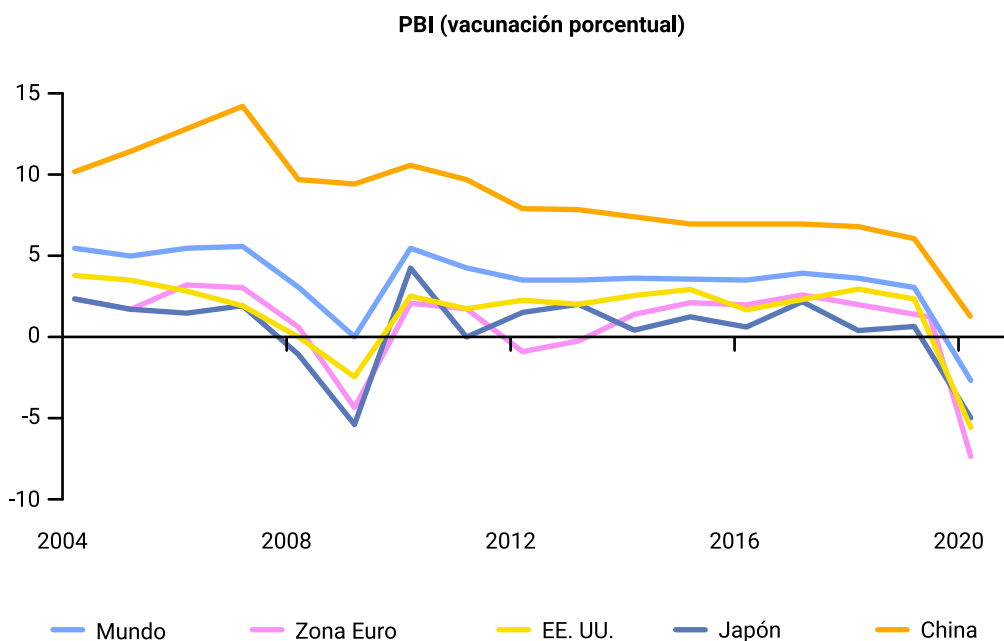

Fuente: FMI. Perspectiva de la economía mundial, abril de 2020 (los datos para 2020 son un estimativo).

<sup>75</sup> ARIF et al (2021)

<sup>76</sup> *El Cronista* (2020, 20 de agosto).

<sup>77</sup> FMI (2020a, mes de abril).

<sup>78</sup> *Ibid.*

El primer país que se vio obligado a tomar medidas de cuarentena directa a causa de la COVID-19 fue China. El confinamiento fue implementado por primera vez en la ciudad de Wuhan en el mes de enero de 2020 y rápidamente se extendió a otras ciudades buscando detener la propagación vírica. **Las medidas de confinamiento implementadas por el gobierno chino provocaron la desaceleración económica del país asiático haciendo que la producción se sumergiera en los niveles más bajos desde 2004:** la caída fue de un -6,8% interanual en el primer trimestre de 2020, la primera contracción de la cual se tiene registro desde 1992.<sup>79</sup> En términos trimestrales (sin anualizar), la economía se contrajo en un 9,8%. Como puede observarse en el gráfico de indicadores de actividad a continuación, la producción industrial, las ventas minoristas y la inversión en activos fijos (-13.5, -20.5 y -24.5 por ciento, respectivamente) tuvieron caídas récord.<sup>80</sup> En tanto, el desempleo urbano se disparó al 6,2% la mayor cifra de la que se tiene noticia en los últimos 30 años.

**Figura 3. Desempeño del PBI chino (variación porcentual trimestral, 2011- 2020) e indicadores de actividad (enero-18 a marzo-20)**

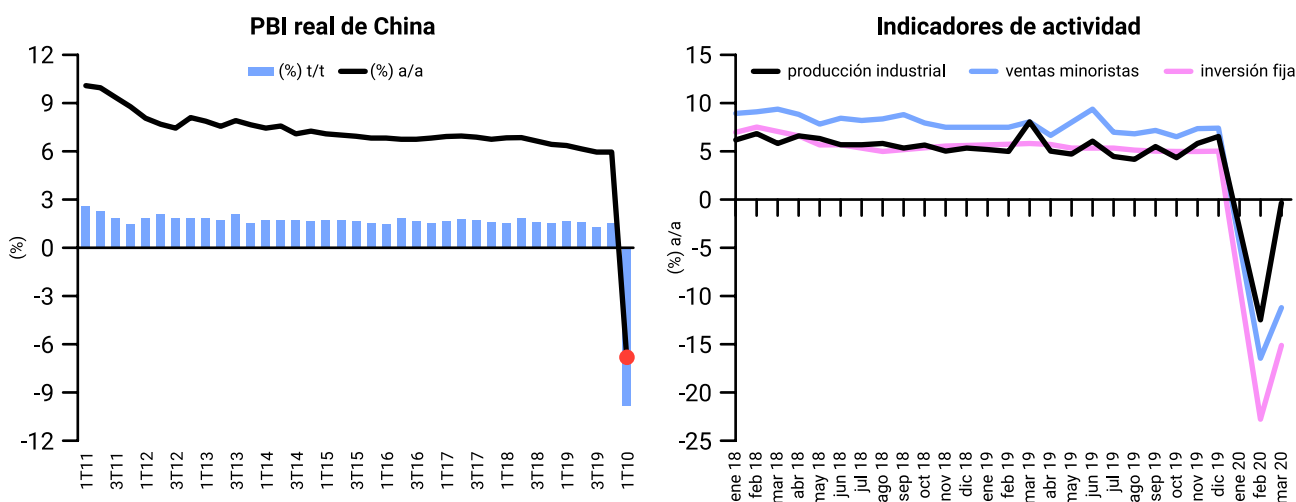

Fuente: Bankia Estudios

<sup>79</sup> *El País* (2020, 17 de abril). **No obstante, posteriormente la economía del país asiático cerró 2020 con un crecimiento del 2,3%, siendo la única gran economía en lograr ese cometido.** De acuerdo con las autoridades chinas, este crecimiento se produjo gracias al control de la propagación del virus, así como a la demanda internacional de productos y a las políticas de estímulo para la población (*France 24*; 2021, 19 de enero).

<sup>80</sup> *Deloitte* (2020, mes de mayo).

El impacto de la crisis sanitaria sobre la economía china arrastró a la economía mundial, haciéndose sentir fuertemente en varios de los países industrializados. La contracción de la economía mundial era, hacia fines de febrero de 2020, de aproximadamente 50.000 millones de dólares.<sup>81</sup> Esta dinámica se explica en gran parte por el hecho de que las cadenas de valor mundiales han sido el principal canal de transmisión de los efectos de la COVID-19 al comercio internacional.<sup>82</sup> En los últimos 20 años, China se convirtió en centro gravitacional de la economía mundial, “el mayor exportador del mundo y una pieza clave de las cadenas de producción global (...) Es un proveedor fundamental de bienes y componentes de automóviles, teléfonos celulares y equipo médico entre muchos otros productos”.<sup>83</sup> Las medidas de confinamiento adoptadas por el país asiático en enero provocaron la cesación de exportaciones de algunos insumos esenciales para diferentes industrias lo cual obligó a la paralización por varias semanas de fábricas en Estados Unidos, Europa y el resto de Asia “que no disponían de proveedores alternativos, pues China es el principal exportador mundial de partes y componentes, con un 15% de los envíos mundiales en 2018”.<sup>84</sup> Asimismo, China es uno de los principales importadores —cada vez demanda productos más sofisticados— y un gran inversor global, lo cual hace que lo que suceda en la principal economía de Asia Oriental tenga necesariamente repercusión en el resto de los países.<sup>85</sup>

**Por otra parte, los Estados Unidos,** —la otra gran economía y principal demandante de bienes de consumo final global— que hacia fines de 2019 había alcanzado una cierta robustez económica<sup>86</sup> y un muy bajo nivel de desempleo,<sup>87</sup> **experimentó un fuerte retraimiento de su economía estimado en torno al 3,5%, la mayor caída desde la Segunda Guerra mundial.**<sup>88</sup> Como respuesta, la administración Trump adoptó diversas medidas de política económica para mitigar los efectos de la pandemia.<sup>89</sup> No obstante, como resultado de un errático manejo sanitario inicial, Estados Unidos se convirtió rápidamente en el nuevo foco de las peores consecuencias del coronavirus, lo cual hizo que los efectos de las medidas tuvieran alcance limitado,<sup>90</sup> repercutiendo a la vez sobre el conjunto de la economía mundial.

---

<sup>81</sup> *Ibid.*

<sup>82</sup> CEPAL (2020, 6 de agosto).

<sup>83</sup> *Noticias ONU* (2020, 4 de marzo).

<sup>84</sup> CEPAL (*op.cit.*)

<sup>85</sup> Como ejemplo, el portal *BBC News Mundo* (2020, 2 de marzo) citaba lo sucedido con la empresa Apple, que debido a la cuarentena impuesta por el gobierno chino vio afectada la demanda de sus iPhone en aquel país en torno al 60%, y a la vez soportó una parálisis en la fabricación y el abastecimiento mundial de estos productos, así como de otros componentes.

<sup>86</sup> *The Economist* (2020, 17 de octubre). El crecimiento del PBI estadounidense en el período 2017-2019 fue algo más rápido que en cualquiera de los dos mandatos de Barack Obama. La economía de los EE. UU. se comportó de un modo ligeramente mejor al esperado, incluso cuando se compara ese crecimiento con la economía mundial o de otros países. Ésta última —que había alcanzado su punto máximo en 2017— tuvo un freno en 2018, pero en cambio la economía estadounidense se aceleró. En 2019, también Estados Unidos se desaceleró, pero se mantuvo por delante de los demás países.

<sup>87</sup> *France24* (2019, 4 de octubre). Con un 3,7%, el desempleo en los Estados Unidos registró el menor índice en medio siglo.

<sup>88</sup> *El País* (2021, 28 de enero).

<sup>89</sup> CEPAL (2020, mes de agosto).

<sup>90</sup> Cabe acotar, de todos modos, que sin dichos estímulos el desempeño de la economía estadounidense hubiese sido mucho menos satisfactorio.

Como sucedió con otros países, la contracción económica ocurrida durante el primer semestre de 2020 se entiende mejor como una combinación de un shock inicial masivo de oferta y una gran disminución de la demanda, con propagación a través de las redes de producción. Los shocks de oferta explicaron alrededor de 2/3 de la disminución del empleo y la producción en los Estados Unidos en el segundo trimestre de 2020. La contracción de demanda, en tanto, se hizo ostensible principalmente en los sectores de servicios de alimentación, alojamiento y turismo.<sup>91</sup>

**Figura 4. Patrones de consumo en los EE. UU. durante la pandemia por COVID-19 (variación porcentual, febrero-noviembre 2020)**

En Estados Unidos, el incremento en el consumo de bienes duraderos compensó parcialmente la disminución del consumo de servicios de alto contacto

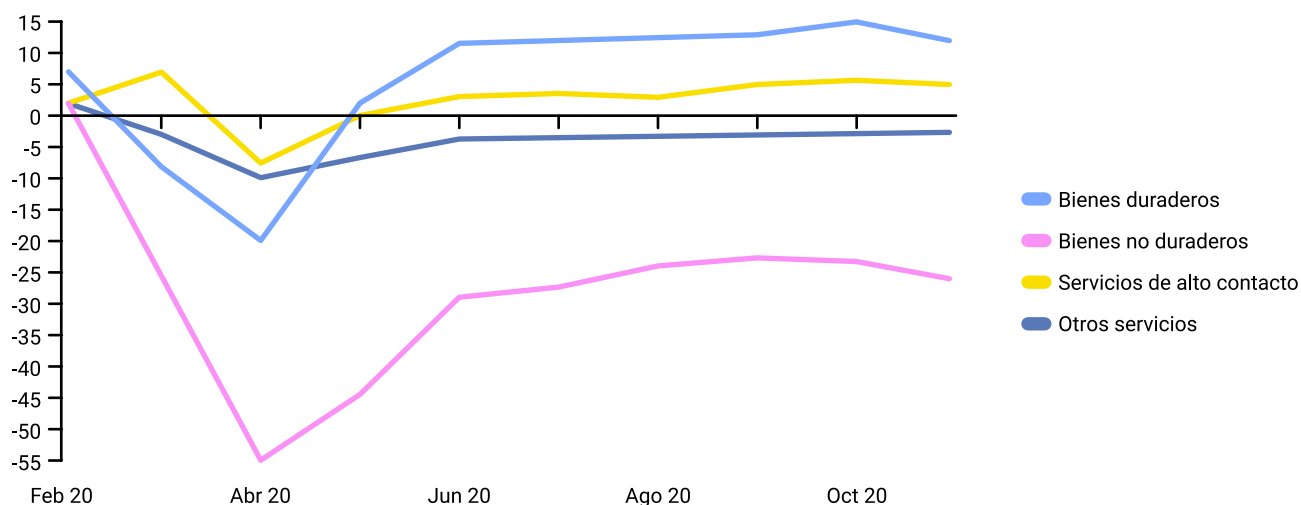

Fuente: FMI (2020)

En los Estados Unidos, la disminución del empleo se concentró de manera desproporcionada entre los trabajadores menos calificados, en gran medida debido a la destrucción de capacidades (despidos y cierres) en el sector de las pequeñas y medianas empresas (pymes). Éstas últimas representan aproximadamente el 48 por ciento de la economía del país y proporcionan empleo a alrededor de 60 millones de personas. Un informe de mediados de 2020 hacía hincapié en que aproximadamente un tercio de estas empresas había dejado de operar temporalmente para el mes de abril, y a mediados de mayo más de la mitad había despedido empleados. Según proyecciones previas a los estímulos fiscales otorgados por el gobierno del expresidente Trump, entre 1,4 millones y 2,1 millones de pymes (25 a 36 por ciento) podrían haber cerrado permanentemente en los primeros cuatro meses de la pandemia por COVID-19 de no haber mediado asistencia.<sup>92</sup>

<sup>91</sup> *Ibid.* Adicionalmente, es importante remarcar la importancia del sector turismo como factor de crecimiento y desarrollo en las economías emergentes y a la vez la envergadura de los Estados Unidos como emisor de turismo.

<sup>92</sup> DUA (2020, 18 de junio)

## UNA RESPUESTA EXCEPCIONAL CON IMPACTOS ASIMÉTRICOS

Por magnitud, las medidas fiscales y otras políticas aplicadas por parte del conjunto de los países para enfrentar la crisis no ha tenido precedentes, particularmente cuando a las economías de ingresos altos nos referimos.<sup>93</sup> Aproximadamente el 40% de la respuesta fiscal en las economías más aventajadas que componen el G20 se dirigió a empresas e iniciativas para preservar el empleo.<sup>94</sup> La Unión Europea, por su parte, después de algunas disputas políticas en su seno, aprobó medidas de estímulo por valor de 750 mil millones de euros con la finalidad de combatir las consecuencias económicas de la pandemia.<sup>95</sup> Alemania, por caso, abandonó su compromiso con los presupuestos equilibrados y asignó 350.000 millones de euros (10% del PBI) con ese fin.<sup>96</sup> Japón, a la vez, respondió con un paquete de ayuda de 1 mil millones de dólares (20% del PBI), mientras que se estimaba que el Reino Unido habrá invertido más de 400 mil millones de libras (15% del PBI) a través de la puesta en marcha de diversas políticas para mitigar los efectos de la pandemia.<sup>97</sup>

Figura 5. Medidas de ingreso y gasto público

En las economías avanzadas el apoyo fiscal en respuesta a la COVID-19 sigue siendo cuantioso (aproximadamente el 6% del PBI) en 2021

(medidas de ingreso y gasto; porcentaje de PBI de 2019)

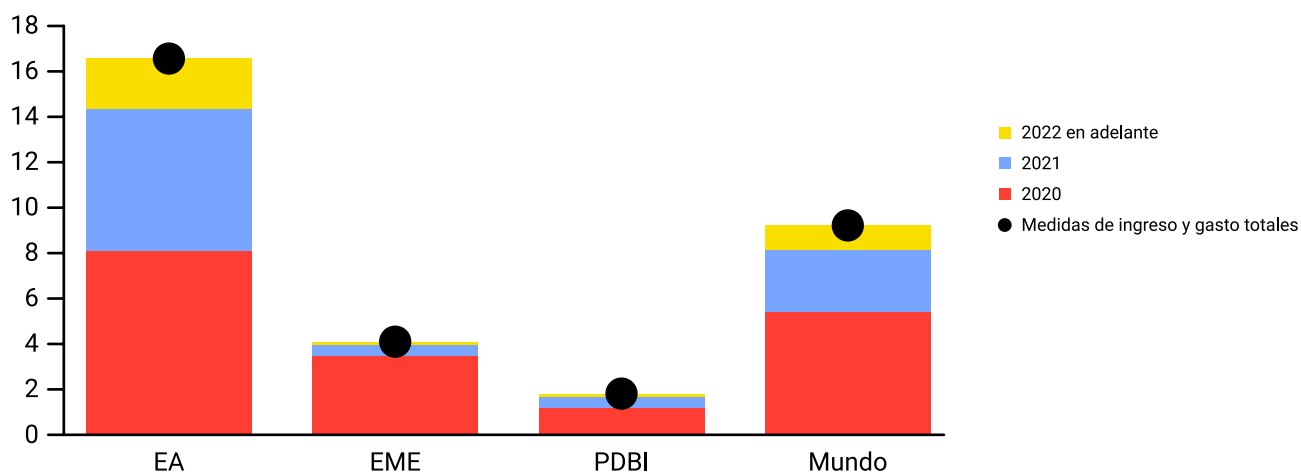

EA= economías avanzadas; EME= economías de mercados emergentes; PDBI= países en desarrollo de bajo ingreso

Fuente: Gaspar et al (2021), en base a datos extraídos del Monitor Fiscal del FMI.

<sup>93</sup> De acuerdo con el FMI (2021, mes de abril), la ayuda proporcionada en diversos grados por los países estuvo orientada a satisfacer tres prioridades: primero, proteger vidas a través del financiamiento de los sistemas de salud, la provisión de recursos a médicos, enfermeras y hospitales; la compra de equipos médicos, etc. En segundo término, a proteger los medios de vida de hogares y empresas durante el período de paralización económica a través de transferencias de efectivo, subsidios salariales y desgravaciones tributarias, proporcionando a la vez abundante liquidez a los bancos y a las instituciones no bancarias —sobre todo a aquellos que trabajan con pymes— y ofreciendo garantías crediticias provisionales y focalizadas para atender las necesidades de liquidez a corto plazo de estas empresas, etc. Por último, aquellas dirigidas a satisfacer un escenario de recuperación pospandémica, para lo cual algunos países ya han dispuesto medidas de estímulo fiscal con el propósito de elevar la demanda y ayudar a la economía a reactivarse.

<sup>94</sup> *Ibid.*

<sup>95</sup> *Deutsche Welle* (2020, 21 de julio).

<sup>96</sup> CHOCHAN, D. (2020a).

<sup>97</sup> *Ibid.*



La pregunta subyacente es si los países en desarrollo están en condiciones de planear una emisión por el 20% del PBI al igual que las economías más aventajadas de occidente.<sup>98</sup> Decíamos en el prólogo que **los países ricos y los pobres experimentan la crisis de manera desigual**. En general, los mercados emergentes y las economías en desarrollo tuvieron desempeños más limitados en el marco de pandemia debido, en parte, a que ésta surgió de una condición inicial más desfavorable que la anterior crisis de 2008.<sup>99</sup> En los países emergentes y en desarrollo, el apoyo fiscal ha estado constreñido debido a las serias restricciones financieras que poseen dichas economías y asimismo el aumento notable de los déficits fiscales como consecuencia de la caída de las recaudaciones tributarias.<sup>100</sup> **En promedio, los déficits fiscales en 2020 (como proporción del PBI) se situaron en 11,7% en el caso de las economías avanzadas, en un 9,8% para las economías de mercados emergentes y en un 5,5% para los países en desarrollo de bajo ingresos.**<sup>101</sup> Como resultado, el promedio mundial de la deuda pública se aproximó al 97% del PBI hacia finales de 2020, y se prevé que permanezca apenas por debajo del 100% a mediano plazo.

**Figura 6. Efectos en los saldos fiscales y la deuda**

**La pandemia ha presionado las finanzas en todos los grupos de países**  
(Porcentaje del PBI)

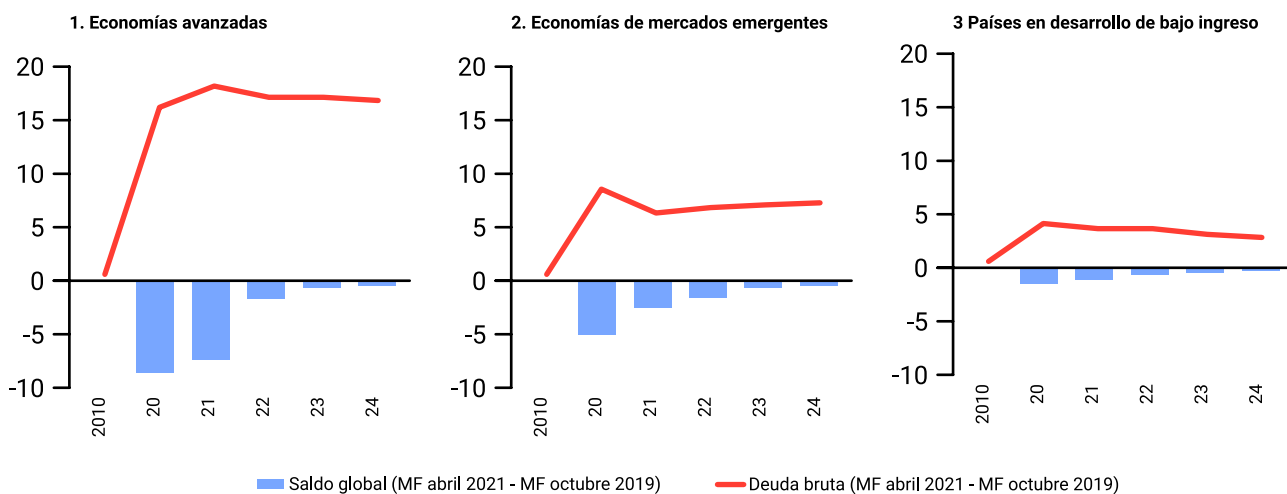

<sup>98</sup> *Ibid.* El autor destacaba que un país como Pakistán, había anunciado un paquete de estímulo económico en torno al 3% del PBI, "una cantidad todavía ambiciosa dadas sus limitaciones fiscales".

<sup>99</sup> Al respecto, léase BOYER (*op. cit.*).

<sup>100</sup> Aun así, podemos encontrar excepciones considerables dentro de este grupo (nos referimos al de mercados emergentes y en desarrollo). En una investigación reciente, la International Trade Union Confederation (ITUC) analizó las respuestas de políticas públicas en 181 países y algunos gobiernos locales (124 países, así como 37 estados de EE. UU., 13 provincias y territorios canadienses y siete estados australianos) frente a la pandemia, situando a Argentina en el primer puesto. El estudio evalúa dónde están mejor protegidos los trabajadores ubicados en primera línea, analiza y clasifica los niveles de compensación a los trabajadores, los programas de seguridad social y los sistemas de sanidad pública (ITUC; 2021, 19 de mayo). Cabe aclarar que solo contempla la situación de los trabajadores formales, por lo que un análisis más profundo debiera poder analizar asimismo las políticas dirigidas hacia los sectores informales de la economía.

<sup>101</sup> GASPAR *et al* (2021).

**Sin embargo, la brecha no solo se produjo entre las economías desarrolladas y las menos favorecidas: existe también marcadas diferencias hacia el interior de los países de altos ingresos,** siendo evidente la diferencia entre los Estados Unidos y el resto de los países, en particular la Unión Europea. El gobierno estadounidense aceleró la expansión del gasto público más que otras economías desarrolladas, tanto a lo largo de 2020 como en lo que va del corriente año. Al comienzo de su mandato, el presidente Joe Biden anunció un nuevo plan de estímulo a la economía de 1900 miles de millones de dólares, que representa el 8,5% del ingreso nacional del país,<sup>102</sup> que viene a sumarse de esta forma al programa de ayuda de 900.000 millones de dólares aprobado por el Congreso estadounidense en diciembre y al paquete dispuesto en marzo último de \$ 2000 miles de millones de dólares.<sup>103</sup> Como consecuencia de ello, se espera que el PBI per cápita en los Estados Unidos crezca en torno al 1,8% entre 2019 y 2021, según el FMI. Algunos análisis vaticinan que las mejores perspectivas estadounidenses harán que la demanda económica se extienda “al resto del mundo, particularmente a sus vecinos más cercanos y socios comerciales más importantes, México y Canadá, así como a las economías orientadas a la exportación en el este de Asia y Europa”.<sup>104</sup> La economía mundial podría expandirse hasta un 5,6% en 2021 desde su mínimo inducido por la pandemia, superando el anterior pronóstico realizado a fines de 2020, que situaba al crecimiento en torno al 4,2%.<sup>105</sup>

Sin embargo, **la gran cantidad de dinero movilizada por el plan de estímulo estadounidense ha generado preocupación en diversos analistas y observadores.** Larry Summers, exsecretario del Tesoro estadounidense y Olivier Blanchard, execonomista jefe del FMI, han señalado desde una perspectiva ultramonetarista que un sobrecalentamiento de Estados Unidos debido a una mayor demanda de bienes y servicios puede conducir a limitaciones de capacidad y generar una mayor inflación que tendrían como correlato un aumento de las tasas de interés a nivel mundial. La demanda de los países asiáticos, así como la mencionada expectativa de crecimiento estadounidense, impulsaron al alza el precio de las *commodities* en el primer trimestre de 2021. No obstante, el FMI no parece temer un aumento significativo de la inflación en los próximos meses.

---

<sup>102</sup> La Organización para la Cooperación y el Desarrollo Económicos (OCDE) vaticina que el programa de gasto público estadounidense, sumado al rápido despliegue de los esfuerzos de vacunación, elevará los ingresos mundiales en un 1% este año.

<sup>103</sup> *The New York Times* (2021, 15 de enero).

<sup>104</sup> *El Cronista* (2021, 14 de marzo).

<sup>105</sup> *Ibid.*

**Figura 7. Gasto público adicional de ingresos fiscales no percibidos en% del PBI de 2020**

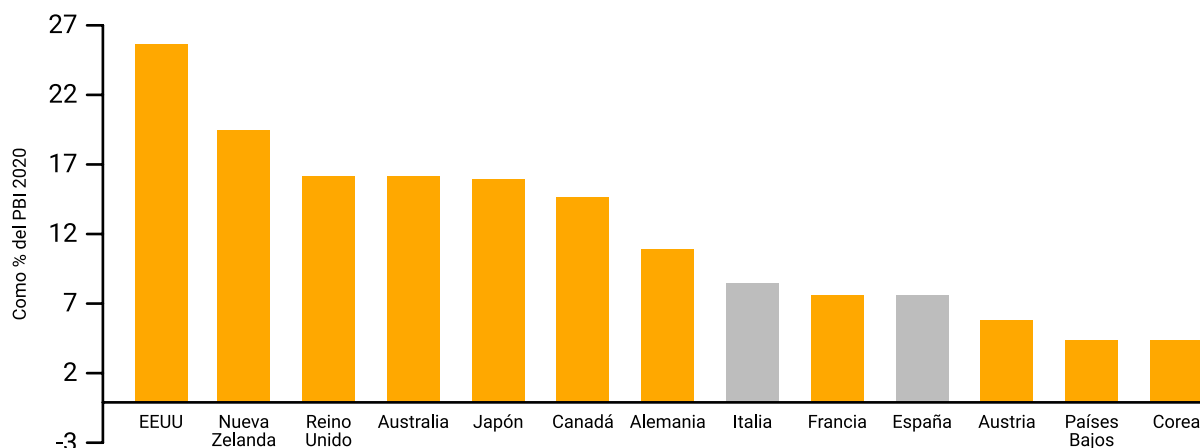

Fuente: EEA (2021), en base al Monitor Fiscal del FMI de abril de 2021.

## EFFECTOS DE LA CRISIS EN EL EMPLEO Y LA POBREZA

**En 2020 se perdió en promedio el equivalente a 255 millones de empleos a tiempo completo a nivel mundial, cuatro veces más que durante la crisis financiera mundial de 2008-2009.<sup>106</sup>** Las regiones más damnificadas fueron América Latina y el Caribe, Europa meridional y Asia meridional. De las horas perdidas, la mitad se produjo a consecuencia de la reducción de jornadas de quienes retuvieron su puesto de trabajo, mientras la otra mitad se estima que correspondió a la destrucción del empleo. En relación con 2019, el empleo total se redujo en 114 millones de puestos laborales, ya sea porque los trabajadores se quedaron sin trabajo o porque abandonaron el mismo. De no haber sucedido la pandemia, se estima que se habrían creado unos 30 millones de nuevos trabajos en todo el mundo. En conjunto, son 144 millones los puestos laborales perdidos en el período referido, acentuado el déficit de oportunidades laborales que ya existía previo incluso a la irrupción del virus. La merma de ingresos provenientes del trabajo en el mismo período se calcula en torno a 3,7 billones de dólares (4,4 % del PBI mundial).<sup>107</sup>

**Figura 8. Déficit mundial de puestos de trabajo inducido por la pandemia, comparado con 2019 (estimado, en millones)**

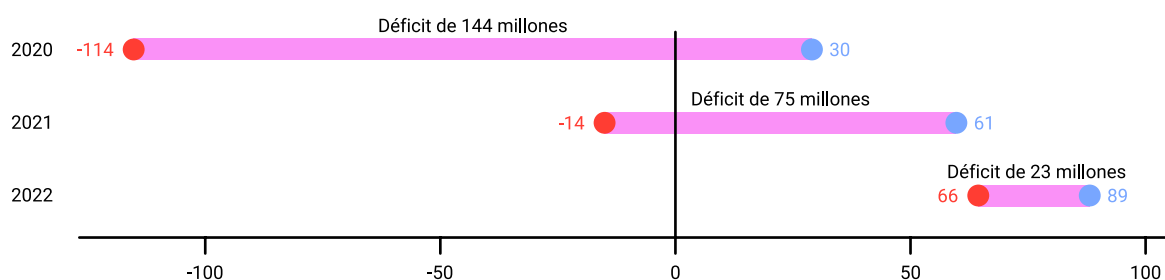

Fuente: OIT (*op. cit.*).

<sup>106</sup> OIT (2021, 25 de enero). El cálculo se estima en base a una semana laboral de 48 horas.

<sup>107</sup> *Ibid.*

Al observar la pérdida de horas de trabajo a escala mundial por grupo de ingresos, tenemos que **la mayor pérdida se produjo en los países de ingresos medianos bajos (11,3%)**. La causa hay que buscarla, en gran medida, en los efectos más pronunciados de la crisis en ese conjunto de países durante el segundo trimestre (29%). En los países de ingresos medianos altos y altos se registró en tanto una pérdida de horas de trabajo análoga (7,3 y 8,3%, respectivamente). **Los países de ingresos bajos, por otra parte, registraron la menor pérdida de horas de trabajo para todos los grupos de ingresos (6,7%)**. En este caso cabe aclarar que la menor pérdida relativa de horas de trabajo se corresponde en cierto modo con la mayor incidencia del empleo informal y en el sector agrícola en estas economías.<sup>108</sup> También puede pensarse que la necesidad de las personas de trabajar para subsistir los condujo a no respetar los confinamientos dictados por los gobiernos.

**Figura 9. Pérdida de horas de trabajo a escala mundial por grupo de ingresos, valor total y estimaciones trimestrales para 2020 (valores porcentuales)**

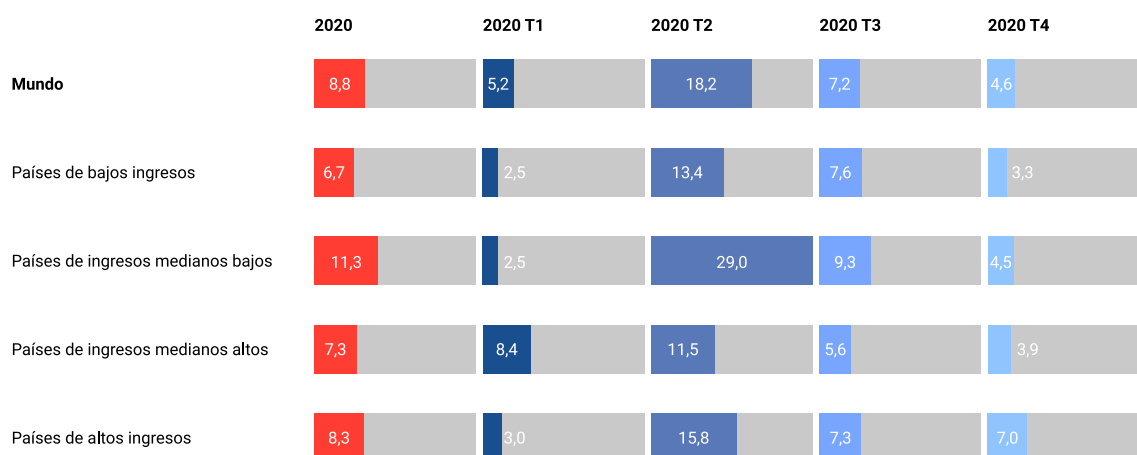

Fuente: Modelo de la OIT de predicción a muy corto plazo (véase el Anexo técnico 1).

Dentro de los sectores afectados por la crisis, cuatro son los que presentan un mayor riesgo: a) los servicios de hotelería y restauración; b) las actividades inmobiliarias, comerciales y administrativas; c) las actividades de fabricación; y d) el comercio al por mayor y al por menor.<sup>109</sup> Por el contrario, los sectores que incrementaron el empleo fueron el sector de la información y la comunicación, así como en el financiero y el de seguros (la ocupación en el segundo trimestre de 2020 aumentó un 5 y un 3,4 por ciento, respectivamente). También se registró un aumento de la ocupación en los sectores de la minería y la extracción de minerales, así como en los servicios públicos. La citada evolución se verifica en la mayoría de los países, con obvias diferencias entre el desempeño de los diversos sectores.

<sup>108</sup> *Ibid.*

<sup>109</sup> OIT (2021).

Como nos encargamos de señalar, los datos precedentes estiman solo el trabajo registrado. Debe tenerse presente asimismo que los trabajadores informales también se han visto afectados por la crisis por el coronavirus, quizás de manera más agresiva debido a la mayor vulnerabilidad que caracteriza a este segmento, por definición desprovisto de toda protección social. Se calcula que 2000 millones de trabajadores —el 60% de la fuerza de trabajo mundial, aproximadamente— eran informales en 2019. De acuerdo con la OIT, este conjunto tenía tres veces más probabilidades que los asalariados formales y 1,6 veces más probabilidades que los trabajadores por cuenta propia, de perder sus puestos de trabajo a consecuencia de la crisis.<sup>110</sup>

De la misma manera, es probable que la pobreza extrema aumente en 100 millones de persona de acuerdo con el Banco Mundial.<sup>111</sup> La cantidad de personas en esta condición se acrecentó por primera vez desde 1998, tras la crisis financiera que azotase la región asiática en 1997. De acuerdo con algunos analistas, dentro de los cálculos más conservadores la pobreza extrema habrá alcanzado a cerca de 88 millones de personas. En los cálculos más pesimistas, esta cifra se elevaría a 115 millones.<sup>112</sup> El crecimiento neto en la cantidad de muy pobres en relación con 2019 se ubicaría entre los 60 y 86 millones.

**Figura 10. Número de personas en situación de pobreza extrema**

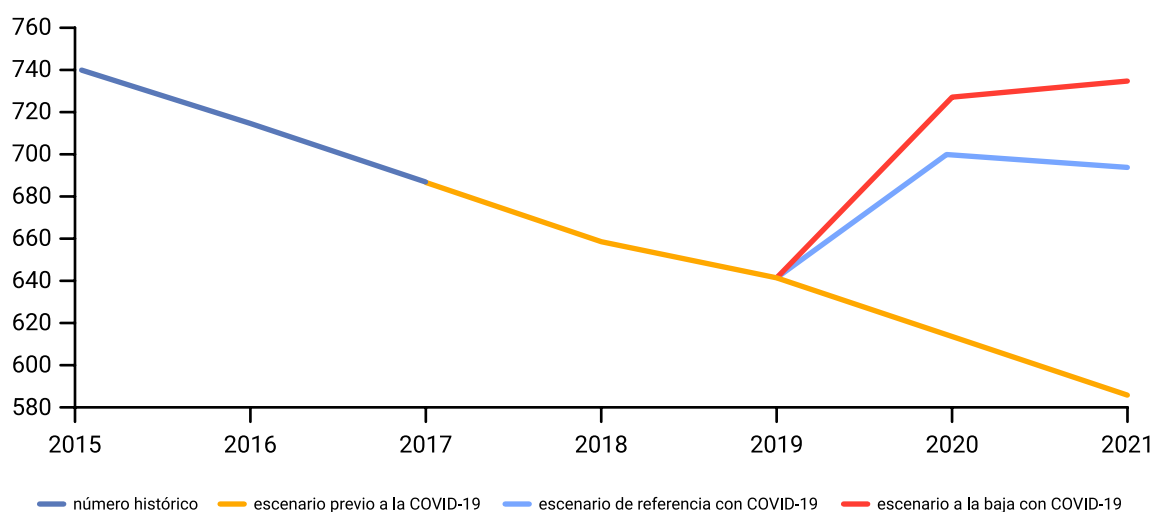

Fuentes: Lakner et al. (2020) (actualizado), PovcalNet, Perspectivas Económicas Mundiales

<sup>110</sup> *Ibid.*

<sup>111</sup> El Banco Mundial define a la pobreza extrema como el hecho de tener que sobrevivir con menos de 1,90 dólares diario.

<sup>112</sup> LAKNER et al. (2020).

Señala Achcar que el “gran confinamiento” terminó de dar por tierra con los Objetivos de Desarrollo Sostenible (ODS) relativos a la pobreza extrema fijados por Naciones Unidas para 2030. De acuerdo con predicciones hechas al definir los objetivos, se esperaba que la incidencia de la pobreza —que en 2015 aún era de un 10%— se redujera a un 3% para la fecha fijada. Las estimaciones corregidas indican en cambio que, en el mejor de los casos, luego de la actual crisis la tasa rondará el 7%.

## LA SITUACIÓN EN AMÉRICA LATINA Y EL CARIBE

América Latina y el Caribe ha sido **la región más afectada del mundo en términos de contracción del PBI real**. Las proyecciones del FMI estiman para 2020 una contracción del PBI regional de -7%.<sup>114</sup> En tanto la CEPAL estima un descenso del PBI regional del orden del -7,7%.<sup>115</sup> De acuerdo con este último organismo, **el desplome de la economía regional sería el más elevado de los últimos 100 años**.<sup>116</sup> Estas cifras se tornan elocuentes cuando se las compara con las estimaciones del crecimiento del PBI mundial, que estaría en el orden de -3,3% (FMI) y -4,4% (CEPAL).<sup>117</sup>

Benza y Kessler señalan que América Latina tuvo un retroceso de 10 años en los principales indicadores laborales. El segundo trimestre de 2020 reflejó una caída de 10 puntos en la tasa de ocupación. Indican los autores que las desigualdades laborales se incrementaron al igual que en otras regiones, siendo más notorio en aquellas actividades de contacto más intensivo que se vieron restringidas ante la presencia de la COVID-19 (inversamente a lo sucedido con las actividades consideradas esenciales y aquellas que pueden “convertirse” al teletrabajo).<sup>118</sup> Un dato relevante es que, a diferencia de otras crisis, la actual fue particularmente despiadada con el sector informal: en otras ocasiones, este sector funcionó como refugio de aquellos trabajadores que perdían sus empleos. Recordemos que el sector informal es el que históricamente concentra a los sectores de la población más desfavorecidos, de menor nivel educativo, los indígenas, afrodescendientes y migrantes en general.<sup>119</sup> Asimismo, la pandemia condujo a un retroceso histórico en la participación económica femenina: se calcula que 12 millones de latinoamericanas perdieron su fuente laboral en 2020.<sup>120</sup>

---

<sup>115</sup> CEPAL (2021, 11 de marzo).

<sup>116</sup> BÁRCENA (*op. cit.*)

<sup>117</sup> *Ibid.*

<sup>118</sup> BENZA y KESSLER (2021, mes de mayo).

<sup>119</sup> *Ibid.*

<sup>120</sup> CEPAL (2020)

## PROYECCIONES DIFERENTES PARA REALIDADES DISPARES

En el supuesto de que la pandemia esté bajo control para fines de 2022 —luego de que haber logrado una distribución rápida y amplia de vacunas a escala global— es esperable que la contracción de la economía sea menor a la del 2008. Se prevé que la producción mundial sea aproximadamente un 3 por ciento más baja en 2024 de lo que sugerían las proyecciones prepandémicas, aunque también —vale aclarar— se espera una recuperación del nivel de actividad mucho más rápida que en la anterior crisis. De hecho, según las estimaciones del FMI y el Banco Mundial en el documento *Perspectiva de la economía mundial*, se señala que durante el segundo semestre de 2020 China volvió a los niveles de actividad anteriores a la crisis. Asimismo, vaticina que Estados Unidos podría hacer lo mismo en la primera mitad de 2021, Japón en la segunda mitad y la Unión Europea en 2022. **Sin embargo, muchas de las economías de bajos ingresos, en el mejor de los casos, recuperarán los niveles de la etapa prepandémica recién hacia 2023.**

**Cuadro 1. Proyecciones de crecimiento de acuerdo con el World Economic Outlook (PBI real, variación porcentual anual)**

	Proyecciones			
	2019	2020	2021	2022
<b>Producto Mundial</b>	2.8	-3,3	6,0	4,4
<b>Economías avanzadas</b>	1.6	-4,7	5,1	3,6
Estados Unidos	2.2	-3,5	6,4	3,5
Zona Euro	1.3	-6,6	4,4	3,8
Alemania	0.6	-4,9	3,6	3,4
Francia	1.5	-8,2	5,8	4,2
Italia	0.3	-8,9	4,2	3,6
España	2.0	-11,0	6,4	4,7
Japón	0.3	-4,8	,3	2,5
Reino Unido	1.4	-9,9	5,3	5,1
Canadá	1.9	-5,4	5,0	4,7
Otras economías avanzadas	1.8	-2,1	4,4	3,4
<b>Economías de mercados emergentes y en desarrollo</b>	3.6	-2,2	6,7	5,0
<b>Economías emergentes y en desarrollo de Asia</b>	5.3	-1,0	8,6	6,0
China	5.8	2,3	8,4	5,6
India	4.0	-8,0	12,5	6,9
ASEAN-5	4.8	-3,4	4,9	6,1
<b>Economías emergentes y en desarrollo de Europa</b>	2.4	-2,0	4,4	3,9
Rusia	2.0	-3,1	3,8	3,8
<b>Latinoamérica y el Caribe</b>	0.2	-7,0	4,6	3,1
Brasil	1.4	-4,1	3,7	2,6
México	-0.1	-8,2	5,0	3,0
<b>Medio Oriente y Asia Central</b>	1.4	-2,9	3,7	3,8
Arabia Saudita	0.3	-4,1	2,9	4,0
<b>África Subsahariana</b>	3.2	-1,9	3,4	4,0
Nigeria	2.2	-1,8	2,5	2,3
Sudáfrica	0.2	-7,0	3,1	2,0

Nota: Para India, los datos y pronósticos se presentan por año fiscal, y el año fiscal 2020/2021 comienza en abril de 2020. Para el informe World Economic Outlook de abril de 2021, las proyecciones de crecimiento de India son -7.1 por ciento en 2020 y 11.3 por ciento en 2021 según el año calendario.

Fuente: EEAS (2021)

**Si bien la dinámica macroeconómica de las economías más pobres** —en parte debido al nivel relativamente bajo de demanda interna efectiva— **es totalmente dependiente del ciclo económico global y las condiciones del mercado mundial, se estima que en 2022 habrán perdido un 6,4% de su PBI per cápita respecto a lo proyectado en enero de 2020.** Por su parte, los países emergentes —excluida China— habrán perdido casi un 6% del valor. En paralelo, en las economías avanzadas, el PBI per cápita habrá tenido una merma "sólo" un poco menor a un punto porcentual.

**Los mercados emergentes son los que han sentido de manera más cruda el impacto social y económico de la actual crisis.** No casualmente, por otra parte, **son los que poseen las mayores restricciones al financiamiento del desarrollo económico.** Si bien este grupo de países se verán beneficiados por la nueva extensión de la pausa sobre los reembolsos de la deuda internacional y por la reciente decisión del FMI de reasignar 650.000 millones de dólares en derechos especiales de giro (DEG) excedente para aliviar los efectos de la crisis sanitaria,<sup>121</sup> esto no implica de ningún modo una reducción del peso que sobre sus economías ejerce la deuda soberana.

Asimismo, estas economías dependen en gran medida de los aportes financieros internacionales provenientes de la **inversión extranjera directa (IED)** y, en particular los últimos años, de las denominadas **remesas migratorias**. Entre marzo y abril de 2020 se produjo una salida de capitales de unos 100.000 millones de dólares de países emergentes y en desarrollo.<sup>122</sup> Por otra parte, debido a los mayores niveles de desempleo que afecta particularmente a los trabajadores emigrados (muchos de los cuales se desempeñan de manera informal) los flujos monetarios hacia sus países de origen han disminuido.<sup>123</sup> Pero también debido a los efectos de haberse reducido, por primera vez en la historia moderna, la cantidad de migrantes internacionales.<sup>124</sup> El Banco Mundial calculó la merma de las remesas en un 20% en todo el mundo, "siendo Europa y Asia Central la región más afectada (-27,5%). Le siguen África al sur del Sahara (-23,1%), Asia Meridional (-22,1%), Medio Oriente y Norte de África (19,6%), América Latina y el Caribe (-19,3%) y Asia Oriental y el Pacífico (-13%)".<sup>125</sup>

---

<sup>121</sup> Reuters (2021, 23 de marzo).

<sup>122</sup> MANLEY (2020, 4 de noviembre).

<sup>123</sup> De acuerdo con ACHCAR (*op. cit.*), las remesas migratorias han venido creciendo de manera sostenida desde el inicio de este siglo, habiendo alcanzado en 2019 la suma récord de 554.000 millones de dólares, superando incluso a las IED.

<sup>124</sup> GODED (2021, 18 de abril).

<sup>125</sup> France24 (2020, 2 de junio).



## VACUNA ¿SOLUCIÓN O PROMESA?

Lo expresado hasta aquí nos lleva a decir que la actual crisis económica provocada por la COVID-19 no encuentra semejanza en otros periodos recesivos anteriores debido a que tuvo su origen principalmente en las medidas sanitarias adoptada por los países para mitigar los contagios (con el consiguiente debilitamiento del comercio mundial) y no a desequilibrios del sistema financiero. Los gobiernos, en mayor o menor medida, se enfrentaron al dilema de salvar vidas o privilegiar los medios de subsistencia. Georgieva y Ghebreyesus han señalado la dificultad de lograr un equilibrio justo a esta disyuntiva.<sup>126</sup> La actividad económica fue en picada a medida que se desarrollaron los contagios. La lucha contra la pandemia afectó a trabajadores, empresas y cadenas de suministro provocando una gran pérdida de puestos de trabajo y un aumento de la incertidumbre con derivaciones sobre el gasto. A esto debemos agregar el endurecimiento de las condiciones financieras y el colapso del precio del petróleo, que golpeó particularmente a los exportadores de productos básicos.<sup>127</sup> Si bien, como vimos, todos los sectores de la economía sufrieron el impacto de la pandemia, donde más se evidenció es en el mercado laboral, especialmente el sector servicios, motor de las economías modernas. **Mas allá del alto grado de incertidumbre que todavía perdura, la aparición de vacunas seguras y eficaces y el impulso de planes de estímulo fiscal permiten proyectar una recomposición económica para el segundo semestre de 2021.** Esto es evidentemente cierto para la mayoría de las economías de alta renta, que iniciaron una carrera temprana para hacerse de las vacunas y dispusieron de grandes recursos para apalancar sus economías y ya vislumbran algún tipo de solución. **Sin embargo, no sucede lo mismo con los países emergentes y en vías de desarrollo** —cuyos recursos financieros son escasos para llevar a cabo el proceso de vacunación y promover a la vez la recuperación económica y del empleo— por lo cual ya se insinúa que la economía mundial habrá de tener una **recuperación a varias velocidades.**

---

<sup>126</sup> GEORGIEVA y GHEBREYESUS (2020)

<sup>127</sup> *Ibid.*

# CARRERA POR LA VACUNA

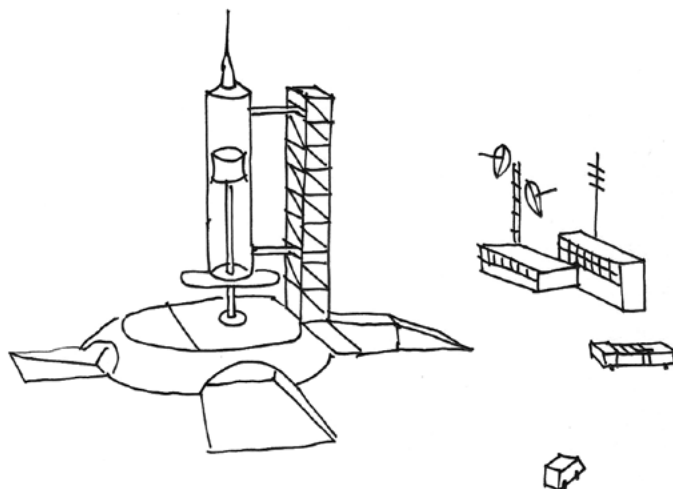

A fines de julio de 2021, al cierre de este informe, el número de contagios confirmados por coronavirus en el mundo se acercaba a los 200 millones, mientras que el número de fallecidos sobrepasaba los 4,2 millones según datos compilados por la Universidad Johns Hopkins.<sup>128</sup> **Ante una pandemia de tal magnitud como la presente, que se propagó con una inusitada rapidez a lo largo de la geografía mundial, los principales laboratorios y los gobiernos de todo el mundo iniciaron, tan pronto como terminaron de procesar los primeros datos, una carrera contra reloj para encontrar una vacuna que pudiera contrarrestar al nuevo patógeno.**

Nunca la comunidad científica internacional había actuado tan acuciosamente ni con tantos recursos para solucionar un problema de esta dimensión. Indica Santos Rutschman que, en ausencia de un catalizador como una crisis de salud pública transnacional a gran escala, la investigación y desarrollo (I+D) de vacunas tradicionalmente no es particularmente rápida ni está substancialmente bien financiada, al menos en el caso de enfermedades emergentes como la COVID-19.<sup>129, 130</sup> Otro rasgo que diferencia a la carrera por conseguir una vacuna contra el SARS-CoV-2 de otros desarrollos anteriores es la gran cantidad de participantes y la rapidez con la que se formaron colaboraciones

---

<sup>128</sup> <https://coronavirus.jhu.edu/map.html>

<sup>129</sup> SANTOS RUTSCHMAN (2020b).

<sup>130</sup> Lo mismo sucede en todo el espectro de tecnologías relacionadas con la salud.

de I+D entre el sector público y el privado. La necesidad de obtener una respuesta contra la actual enfermedad pandémica se convirtió en una cuestión de máxima prioridad, y eliminó —paradójicamente— el problema habitual de incentivos que suelen presentar los marcos de I+D de vacunas.

La COVID-19 creó un escenario en el que **la propiedad intelectual jugó un papel periférico a nivel de incentivos**. Como ya explicaremos, la inversión en la vacuna fue mayormente pública. La rápida sucesión de hechos y el avance de la enfermedad puso a la maquinaria política y científica en marcha. **Sin embargo, los marcos de propiedad intelectual y los enfoques centrados en los titulares de derechos siguen prevaleciendo en la carrera por las vacunas**,<sup>131</sup> como queda al descubierto tras la propuesta efectuada por la administración de Joe Biden para que las farmacéuticas renuncien a los derechos de propiedad intelectual de las vacunas y la negativa por al menos una parte de Europa para que esto suceda.<sup>132</sup>

## ENFERMEDADES DESATENDIDAS

Señalamos en líneas precedentes que la I+D de vacunas no es generalmente rápida ni cuenta con el financiamiento adecuado. En 2014-2016, con el brote de ébola en África Occidental —el más extenso y complejo desde que se descubrió el virus en 1976— la OMS publicó un plan de acción, titulado “Investigación y desarrollo para enfermedades potencialmente epidémicas. Plan de preparación en materia de investigación y desarrollo y de respuesta rápida en las investigaciones”, para aumentar la preparación para futuros brotes de enfermedades infecciosas emergentes.<sup>133</sup> Los coronavirus fueron incluidos en la lista de los 11 agentes patógenos emergentes (entre los que se mencionaba al zika) a los que se otorgó prioridad ante la probabilidad “que causen brotes graves en un futuro próximo” y por lo tanto requerían ser abordados con urgencia.<sup>134</sup>

En el mismo documento, la OMS destacó la necesidad de confeccionar una hoja de ruta en materia de investigación y desarrollo y rápida respuesta en las investigaciones para enfermedades como las mencionadas que, como áreas de investigación, tienden a carecer crónicamente de fondos suficientes.<sup>135</sup> Se estima que

---

<sup>131</sup> SANTOS RUTSCHMAN (*op. cit.*).

<sup>132</sup> Es dudoso que la propuesta tenga efectos performativos inmediatos. En primer lugar, la iniciativa debería tratarse en la OMC y requiere del voto unánime de los miembros del organismo para materializarse, proceso que puede durar hasta más de un año; incluso suponiendo que se llegase a un acuerdo por las patentes, todavía quedaría vigente dos temas no menores: la producción y el suministro a nivel mundial.

<sup>133</sup> OMS (2016)

<sup>134</sup> *Ibid.*

<sup>135</sup> SANTOS RUTSCHMAN (*op. cit.*).

estas enfermedades, a menudo denominadas “**enfermedades desatendidas**” u “**olvidadas**”, afectan a más de mil millones de personas en todo el mundo.<sup>136</sup> En el gráfico a continuación puede observarse la incidencia de la financiación en I+D para las enfermedades desatendidas, en comparación con la financiación para la investigación sobre otras enfermedades a pesar del alto impacto que las primeras ejercen sobre la salud de la población.

**Figura 11. Inversión en investigación y desarrollo (I+D) de acuerdo con la OMS**

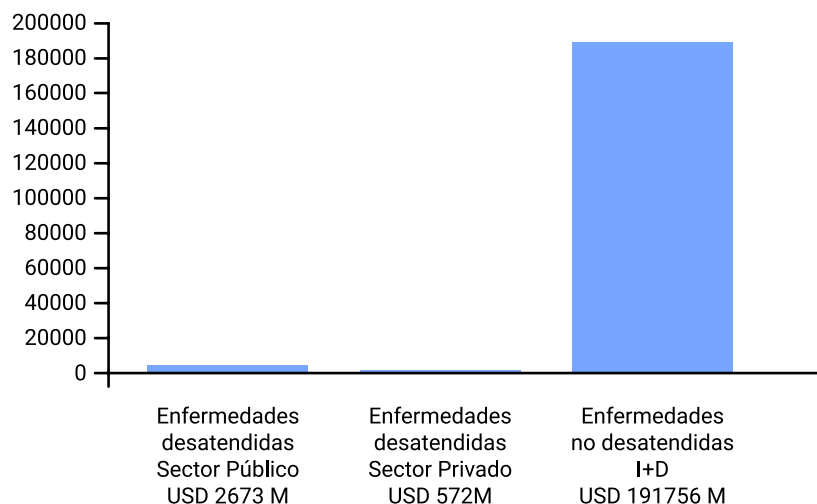

Fuente: SANTOS RUTSCHMAN (2020b)

La ausencia de un sólido sistema de apoyo a la I+D para estas enfermedades acarrea graves consecuencias para la salud pública, especialmente para las poblaciones de las áreas económicamente desfavorecidas del planeta, donde históricamente las enfermedades desatendidas han prevalecido.<sup>137</sup> Muchas de las tecnologías sanitarias que, desde una perspectiva científica y de fabricación, podrían desarrollarse antes de que ocurra un brote, a menudo no se desarrollarán hasta que suceda una gran crisis de salud pública como la provocada por la COVID-19. Por dicho motivo, como señala la Organización Panamericana de la Salud (OPS), la vulnerabilidad compartida a las amenazas mundiales debiera servir de estímulo para el desarrollo de vacunas, medicamentos y diagnósticos cuando las fuerzas del mercado por sí solas son insuficientes.<sup>138</sup> **Tomemos como ejemplo la actual pandemia, en la cual cerca del 90% de los más de 9.000 millones de dólares invertidos durante el último año en el desarrollo de la respuesta farmacéutica y tecnológica a la misma proceden de los recursos públicos.**<sup>139</sup>

<sup>136</sup> *Ibid.*

<sup>137</sup> Véase <https://www.paho.org/es/temas/enfermedades-desatendidas-tropicales-transmitidas-por-vectores>

<sup>138</sup> PAHO (2006).

<sup>139</sup> FANJUL *et al* (2021)

## PROYECTOS DE VACUNA Y MARCOS DE INCENTIVO

Al inicio de 2021 la OMS reconocía 172 proyectos en fase preclínica, junto a otros 63 que ya la habían superado y estaban en la etapa clínica haciendo pruebas en humanos. De ellos, quince se encontraban en fase III, y un número igual habían sido autorizados por la Unión Europea. La mayoría de los laboratorios que ofrecieron vacunas en una etapa avanzada de su desarrollo no partieron de cero, sino de plataformas utilizadas previamente para otras vacunas.

En el caso de las vacunas Sputnik V del laboratorio Gamaleya (Rusia), Oxford/AstraZeneca (Reino Unido) y Janssen (EE. UU.) utilizaron como vector un adenovirus –un virus que habitualmente provoca resfríos– que había sido usado previamente como vector en la vacuna contra el ébola. El virus modificado fue empleado como vehículo de la proteína espiga del coronavirus o SARS-CoV-2 para generar una respuesta inmunológica contra la COVID-19. Otros laboratorios como Sinovac (China) y Sinopharm (China) utilizaron en cambio un virus inactivado o atenuado, es decir, formas del mismo germen que produce la COVID-19 pero que no tienen capacidad de provocar la enfermedad. Vacunas como la de la gripe, la varicela y la Salk contra la polio también utilizan esta misma tecnología viral.

Los laboratorios Pfizer-BioNtech y Moderna utilizaron para sus respectivas vacunas el sistema de ARN-mensajero (ARNm): este sistema no se basa en un virus sino en material genético que ingresa a la célula y le dice a ésta que hacer. La célula produce una proteína espiga que desencadenará la respuesta inmunológica. Esta tecnología es nueva, no hay vacunas en las que se haya utilizado, pero lleva varios años en desarrollo previos a la pandemia.

Figura 12: Etapas de desarrollo de las vacunas tradicionales

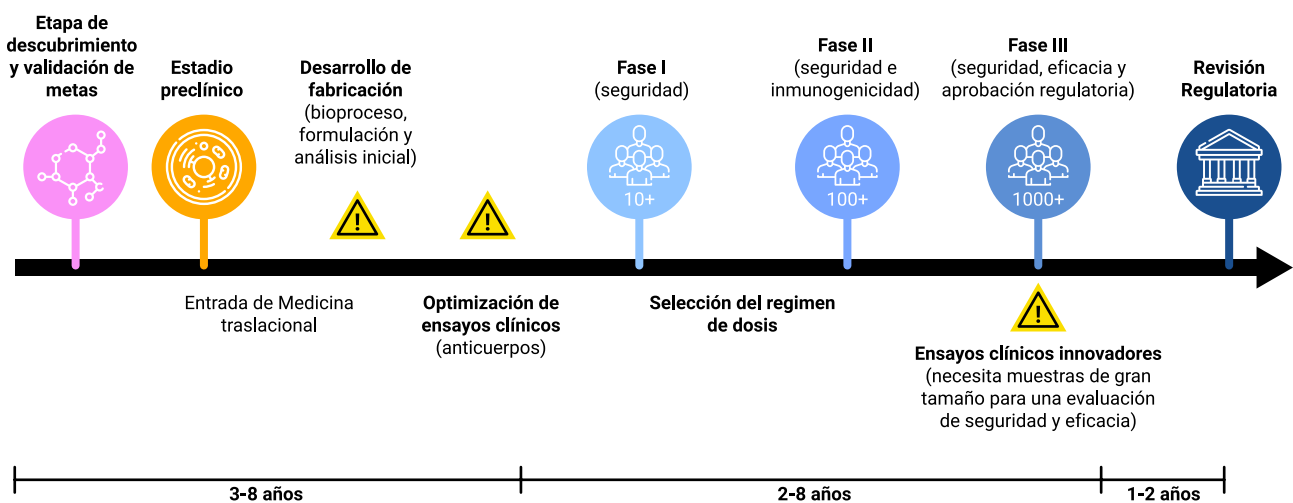

Fuente: HEATON (2020)

La magnitud de esta carrera por las vacunas no tiene precedentes. Desde la publicación de las primeras secuencias del SARS-CoV-2 hasta la fase I de ensayos clínicos transcurrió un breve tiempo: “en comparación con una línea de tiempo típica de 3 a 9 años. (...) El mundo ahora ha sido testigo de la comprensión de 6 años de trabajo en 6 meses.”<sup>140</sup> La posibilidad de utilizar una metodología previamente desarrollada dio la oportunidad de obtener una vacuna con mayor velocidad.

Otro dato que sirve para colocar este proceso en perspectiva, consiste en el hecho de que los actores involucrados en la I+D de la vacuna contra la COVID-19 saben que muchas vacunas candidatas nunca han de alcanzar los ensayos clínicos de fase III, y que entre las que sí lo harán, muchas fracasarán.<sup>141</sup> La OPS estimó recientemente que solo el 7% de esos candidatos vacunales completan con éxito el desarrollo preclínico, y que entre éstos, solo el 17% aprueba los ensayos clínicos y reciben la conformidad del mercado.<sup>142</sup> Por lo tanto, la probabilidad de entrada al mercado es pequeña y la gran mayoría de los participantes abandonará la búsqueda de una nueva vacuna contra el flagelo dentro de plazos relativamente cortos.

## LOS DESAFÍOS PARA LA VACUNA

El nuevo virus demostró una capacidad de contagio superior a la estimada en un principio, lo que permitió que se propagara por el mundo de manera explosiva. La frenética carrera por encontrar una vacuna tuvo ante sí un triple desafío: *i)* por un lado, y como ya dijimos en el apartado anterior, fue necesario acortar la línea de tiempo habitual para el desarrollo de vacunas, acelerando la relativa lentitud del proceso buscando en paralelo garantizar en todo momento la seguridad del fármaco; *ii)* por otra parte, la vacuna realmente exitosa debía ser efectiva, pero además debía poder producirse a una escala nunca antes conocida —varios miles de millones de unidades en el menor tiempo posible— por lo que el involucramiento de la industria farmacéutica resultó fundamental; *iii)* por último, los gobiernos de todos los niveles debieron asegurar campañas masivas de vacunación.

El escenario pandémico nos introdujo en diversos debates sobre la accesibilidad de las vacunas, la equidad en la distribución, la logística y la toma de conciencia ante la reticencia a vacunarse. Con relación a esto último, Santos Rutschman mencionaba —invocando una encuesta realizada a mediados de

---

<sup>140</sup> HEATON (2020).

<sup>141</sup> SANTOS RUTSCHMAN (op. cit.).

<sup>142</sup> PAHO (2020).

2020 en EE. UU.— que solo la mitad de los encuestados había respondido que planeaba recibir la vacuna contra la COVID-19.<sup>143</sup> Este no es un fenómeno nuevo. En 2019, la OMS nombró la vacilación de las personas ante las vacunas como una de las diez principales amenazas para la salud mundial. De acuerdo con el autor, este fenómeno se ha acrecentado en los últimos años en todo el mundo, incluidos los países desarrollados de Occidente.<sup>144</sup> Si bien este aumento se puede atribuir a varios factores, algunos investigadores lo relacionan con la propagación de contenido falso o engañoso en las redes. Por tal motivo, la OMS ha hecho un llamamiento a los Estados para que “elaboren y apliquen planes de acción con el fin de gestionar la infodemia promoviendo la difusión oportuna de información precisa basada en datos científicos y probatorios, dirigida a todas las comunidades, y en particular los grupos de alto riesgo; y previniendo y combatiendo la propagación de información errónea y falsa, siempre respetando la libertad de expresión”.<sup>145</sup>

Señalamos que la necesidad de una inmunización global contra la COVID-19 con el propósito de reconquistar una cierta normalidad prepandémica condujo a los gobiernos en general —en particular, a los de alta renta—, a buscar hacerse con el compromiso de los laboratorios para conseguir la vacuna, exacerbando la competencia entre ellos dándose así una **disputa entre las multinacionales farmacéuticas europeas y estadounidenses** (en particular, entre las consideradas Big Pharma),<sup>146</sup> por conocer cuál desarrollo sería el primero en lograr ser efectivo, seguro y aprobado para su distribución. En este punto no debemos dejar de lado **el esfuerzo de los laboratorios chinos y rusos para conseguir la vacuna y dar la batalla de influencia geopolítica para ganar incidencia y prestigio internacional.**

En este contexto, en la primera quincena de noviembre de 2020, Pfizer anunciaba haber alcanzado un 90% de efectividad en su vacuna y en paralelo, los desarrolladores de la Sputnik V (Rusia) mejoraban ese indicador comunicando haber logrado un 92 %. Dos días más tarde, Moderna hizo su anuncio: 94,5 %. Escasas 48 horas después, Pfizer, ya sintiéndose a la cola, anunciaba un porcentaje del 95 % e igualaba de nuevo la carrera.<sup>147</sup> La competencia entablada por los laboratorios —que por cierto instalaba esperanza para la humanidad—, parecía corresponderse más bien con el despliegue de estrategias comerciales cuyo correlato resultaba en movimientos especulativos de las bolsas internacionales y en un claro ejercicio de *soft power*.

---

<sup>143</sup> SANTOS RUTSCHMAN (2020b).

<sup>144</sup> *Ibid.*

<sup>145</sup> OMS (2020, 23 de septiembre).

<sup>146</sup> Las Big Pharma son descritas como “los 20 primeros laboratorios (...), en su mayoría provenientes de la Unión Europea y de Estados Unidos, (que)representan más de 60 por ciento (%) del total de ventas de la industria farmacéutica a nivel global. Entre ellos se encuentran Pfizer, Astrazeneca, Novartis, Sanofi, Johnson & Johnson, GlaxoSmithKline, Janssen, Roche, Bayer-Monsanto, entre otros” (Grupo de Trabajo CLACSO Salud internacional y soberanía sanitaria; 2021, mes de febrero).

<sup>147</sup> *El País* (2020, 18 de noviembre); *La Nación* (2020, 11 de noviembre); *The New York Times* (2020, 16 de noviembre).

**Cuadro 2: Estado de las vacunas COVID-19 dentro del proceso de evaluación para la inclusión dentro de la lista de emergencia (EUL) y precalificación (PQ) de la OMS al 3 de junio de 2021**

Laboratorio	Pfizer - BioNTech	Oxford - AstraZeneca	SK Bioscience, R. de Corea (Oxford-AstraZeneca)	Serum Institute of India (Covishield/Oxford-AstraZeneca)	Janssen (Johnson & Johnson)
Plataforma	ARNm	Vector viral no replicante	Vector viral no replicante	Vector viral no replicante	Vector viral no replicante
Estado de Evaluación (OMS)	Finalizado	Finalizado para los laboratorios SK-Catalent, Wuxi-DS y Chemo España. Otros, en proceso de evaluación.	Finalizado	Finalizado	Finalizado (EEUU y Países Bajos; otros en proceso)
Propiedad/Mayoría accionaria	<p><b>Pfizer:</b> The Vanguard Group Inc, SSgA Funds Management, Inc, BlackRock Fund Advisors, Capital Research &amp; Management Companies (CNNBUSINESS)</p> <p><b>BioNTech:</b> Baillie Gifford &amp; Co., PRIMECAP Management Co., T. Rowe Price Associates Inc., Fidelity Management &amp; Research Co, Fundación Bill y Melinda Gates, otros.</p>	<p><b>AstraZeneca:</b> PRIMECAP Management Co., Wellington Management Co. LLP, Capital Research &amp; Management Company, Fidelity Management &amp; Research Company</p>	SK Chemicals Co, SK Bioscience Co, JP Morgan Asset Management (Asia Pacific) Ltd, Samsung Asset Management y otros	Cyrus Poonawalla Group	The Vanguard Group Inc, SSgA Funds Management Inc, BlackRock Fund Advisors y Geode Capital Management LLC.(CNNBUSINESS)
Apoyos financieros para desarrollo vacuna covid	BioNTech (empresa alemana) recibió apoyo del gobierno de su país por USD 445 millones.	AstraZeneca es la farmacéutica que más recursos ha recibido (EEUU: 1.089 millones de euros; Reino Unido: 102 millones. También recibió recursos de la CEPI*).	...	...	Gobierno de los EEUU (USD 552,6 millones)
Capacidad de Producción estimada (2021, en millones)	2 mil	3 mil	...	...	1 mil
Vacunas compradas por anticipado por los países de altos ingresos para 2021 (% producción)	77%	27%	...	...	38%
Acuerdo de suministro con el fondo COVAX	SI	SI	...	...	SI
Dosis necesarias	2	2	2	2	1
Requisitos de almacenamiento	-70°C	2-8°C	2-8°C	2-8°C	2-8°C
Eficacia en Fase III	95%	62%	62%	62%	66%
Precio estimado (dosis, USD)	\$ 14	\$ 5	...	...	\$ 10



Laboratorio	Moderna	Sinopharm / BIBP1	Sinovac	The Gamaleya National Center (Sputnik V)	CanSinoBio
Plataforma	ARNm	Inactivada	Inactivada	Vector viral no replicante	Vector viral no replicante
Estado de Evaluación (OMS)	Finalizado	Finalizado	Finalizado	Se requirió información adicional	Expediente aceptado para revisión
Propiedad/ Mayoría accionaria	Baillie Gifford & Co., The Vanguard Group, Inc., BlackRock Fund Advisors, CNNBUSINESS.	China National Pharmaceutical Group (CNPGC) (estatal)	Sinovac Biotech Ltd (privada)	Centro de Epidemiología y Microbiología Nikolai Gamaleya (estatal)	CanSino Biologics Inc. (privado)
Apoyos financieros para desarrollo vacuna covid	Gobierno de los EEUU (USD 390,7 millones)/ CEPI, Dolly Parton COVID-19 Research Fund	Gobierno chino	...	Fondo Ruso de Inversión Directa (RDIF)	Gobierno chino
Capacidad de Producción estimada (2021, en millones)	1 mil	1 mil	1 mil	1 mil	320
Vacunas compradas por anticipado por los países de altos ingresos para 2021 (% producción)	97%	8%	18%	0%	...
Acuerdo de suministro con el fondo COVAX	NO	NO	NO	NO	NO
Dosis necesarias	2	2	2	2	1
Requisitos de almacenamiento	-20°C	2-8°C	Temperatura ambiente	-18°C	2-8°C
Eficacia en Fase III	94%	79-86%	50-91%	92%	65-69 %
Precio estimado (dosis, USD)	\$ 31	\$ 62***	\$ 21	\$ 6	...

Laboratorio	NOVAVAX (Covovax)	Sinopharm / WIBP2	CUREVAC	Bharat Biotech, India (Covaxin)	Vector State Research Centre of Virology and Biotechnology, Rusia (EpiVacCorona)
Plataforma	Subunidad protéica	Inactivada	ARNm	Inactivada	Antígeno peptídico
Estado de Evaluación (OMS)	Expediente aceptado para revisión	Reunión de presentación prevista para el mes de junio	Reunión de presentación prevista para el mes de julio	Reunión de presentación prevista para el mes de junio	No recibió manifestación de interés
Propiedad/ Mayoría accionaria	Wellington Management, T. Rowe Price Associates, Inc., Carmignac Gestion SA, Renaissance Technologies LLC, Fidelitu Management & Research, otros	Estatal	Hopp BioTech holding GmbH & Co. KG (45%); sector público (21%); otros (44%)	International Finance Corporation (EEUU), Fundación Bill y Melinda Gates, Kotak Mahindra Bank Mumbai, ICICI Venture Mumbai, India	Estatal
Apoyos financieros para desarrollo vacuna covid	Fundación Bill y Melinda Gates, CEPI, gobierno de los EEUU	...	CEPI, gobierno de Alemania	Gobierno indio	Gobierno ruso
Capacidad de Producción estimada (2021, en millones)	...	600	300	700	11
Vacunas compradas por anticipado por los países de altos ingresos para 2021 (% producción)	31%	8%	100%	0%	...
Acuerdo de suministro con el fondo COVAX	SI	NO	NO	NO	NO
Dosis necesarias	...	2	2	2	2
Requisitos de almacenamiento	...	2-8°C	5° C	2-8°C	2-8°C
Eficacia en Fase III	89%	73%	...	...	...
Precio estimado (dosis, USD)	\$ 16	\$ 62***	\$ 24	\$ 6	...

Laboratorio	Zhifei Longcom, China	IMBCAMS, China	Clover Biopharmaceuticals Inc., China	BioCubaFarma (CubaSoberana 01, Soberana 02 y Soberana Plus)	Sanofi - GlaxoSmithKline**
Plataforma	Proteína recombinante, adyuvada (Dímero RBD)	Virus inactivado	Vacuna recombinante de la subunidad de la proteína Spike	Vacunas de subunidades de proteína	Subunidad protéica
Estado de Evaluación (OMS)	Respuesta a la manifestación de interés enviada el 29 de enero. Se requirió información adicional.	No aceptado, está aún en desarrollo inicial	En debate sobre la estrategia de presentación y los plazos	En espera de información sobre estrategia y plazos para su presentación	...
Propiedad/ Mayoría accionaria	Privado	Estatad	Oceanpine Capital, OrbiMed, Temasek Holdings, Hillhouse Capital Group, Beijing Zhongguancun Venture Capital Development y otros	Instituto Finley de Vacunas (estatal)	<b>Sanofi:</b> L'Oréal S.A., Norges Bank Investment Management, Norges Bank Investment Management, Dodge & Cox, Fidelity Management & Research, BlackRock Advisors, otros <b>GSK:</b> Credit Suisse Securities, UBS Securities, Nomura Securities Co, Acadian Asset, Capital Research & Management, Dodge & Cox, otros
Apoyos financieros para desarrollo vacuna covid	Gobierno chino	Gobierno chino, Jack Ma Foundation	Bill & Melinda Gates Foundation, CEPI	Gobierno cubano	Gobierno de los EEUU (USD 2.1 mil Millones)
Capacidad de Producción estimada (2021, en millones)	300	...	...	...	100
Vacunas compradas por anticipado por los países de altos ingresos para 2021 (% producción)	...	...	18%	...	73%
Acuerdo de suministro con el fondo COVAX	NO	NO	NO	...	SI
Dosis necesarias	2 o 3	2	2	...	2
Requisitos de almacenamiento	2-8°C	2-8°C	2-8°C	...	2-8°C
Eficacia en Fase III	...	...	...	...	95-100% (en fase II)
Precio estimado (dosis, USD)	...	...	...	...	\$ 10.65 / \$21

1. Beijing Bio-Institute of Biological Products Co- Ltd

2. Wuhan Institute of Biological Products Co Ltd

\*CEPI (Coalition for Epidemic Preparedness Innovations): organismo público-privado que se creó en el Foro de Davos de 2017 bajo el impulso de Bill Gates, fundador de Microsoft.

\*\* Sanofi - GSK no está dentro del listado de vacunas candidatas de OMS; fue incluida por su acuerdo con el fondo COVAX.

\*\*\* El costo de la vacuna Sinopharm varía de acuerdo a la fuente consultada; algunos países habrían sellado acuerdos con la farmacéutica estatal china por un tercio del valor difundido.

Fuentes: OMS; The Lancet; Asociación Española de Pediatría; Market Screener; CNN Business y otros.

# INOCULACIÓN Y POLÍTICA



## WESTFALIA ESTABA AQUÍ A LA VUELTA

En todas partes, desde el inicio de la pandemia, **los gobiernos debieron realizar un delicado equilibrio entre los objetivos de salud pública** —aplanar la curva de contagios para así reducir la mortalidad y salvar vidas—, **cumpliendo a la vez con el mandato conferido por la población para conservar los medios de subsistencia y la actividad económica**,<sup>148</sup> esfuerzo que aún continúa vigente. **La orientación política de cada gobierno fue importante al momento de definir sus estrategias nacionales de protección y contención de la pandemia.** El diseño de políticas para mitigar los efectos de la crisis sanitaria representó un gran desafío para los gobernantes debido a que las medidas de aislamiento social han sido y siguen siendo muy costosas en términos económicos como así también sociales y psicológicos para las poblaciones afectadas.

En lo económico, es importante aclarar que los países centrales han aplicado —en mayor o menor medida— diversos programas de estímulo fiscales y monetarios para combatir la recesión derivada de la pandemia.<sup>149</sup> **No es la realidad de los países en desarrollo, que sufren grandes restricciones** como señalásemos *ut supra* (especialmente financieras e incluso algunos carecen de soberanía monetaria) y dependen del endeudamiento en instrumentos de reserva extranjera. Mientras tanto, los países de la OCDE han creado liquidez masiva para abordar las necesidades de la crisis y prometen hacer todo lo necesario para reactivar la economía.

---

<sup>148</sup> CHOHAN (2020b).

<sup>149</sup> *Ibid.*

En el plano epidemiológico-social, los gobiernos desplegaron diversas estrategias de confinamiento para mitigar los efectos de la COVID-19 ante la ausencia previa de una vacuna, aunque, **con el paso del tiempo en la mayor parte de los casos se confluó en políticas similares que combinaron aperturas y cierres de acuerdo con cada escenario nacional específico en la medida que la ratio de contagios/muerte crecía-decrecía.** Tal vez pueden considerarse excepciones EE. UU. y Brasil, ambos además países federales, que desde el gobierno central promovieron un paradigma “aperturista”, mientras algunos de sus estados subnacionales, por el contrario, imitaron medidas de reducción de movilidad y de distanciamiento social que primaron en la mayoría del conjunto de países afectados.

El ineludible desafío de proteger a la ciudadanía y, conjuntamente, no descuidar sus economías **colocó a los Estados en una competencia mundial por hacerse de insumos sanitarios críticos y del suministro de las vacunas,** aun cuando éstas se hallaban en etapa experimental. Como corolario, los gobiernos de altos ingresos —entre ellos, EE. UU. y el Reino Unido, que a la vez apoyaron el desarrollo de sus propias vacunas— en uso de su posición dominante se hicieron de cantidades de estas incluso por encima del número de su población total. **Las visiones individualistas y egoístas afloraron en muchos respectos y retrotrajeron al mundo al viejo orden westfaliano, desgajando el ya golpeado espíritu multilateral.**

## ARREBATOS SOBERANISTAS

Como ya expresamos, el SARS “supuso una redefinición para la gobernanza de la salud pública entre países derivados de la estructura de las relaciones internacionales”.<sup>150</sup> Si la matriz previa se basaba en los principios de soberanía nacional y de no intervención, el SARS introdujo “una nueva realidad a partir de la primera actuación global y coordinada en materia de salud pública, es decir, como una acción colectiva transnacional y multilateral que iba más allá de la autonomía soberana de cada Estado”.<sup>151</sup>

Sin embargo, a más de un año de iniciada la pandemia, las respuestas ensayadas ante esta emergencia sanitaria se han caracterizado por una “tendencia por parte de la mayoría de los gobiernos del mundo a adoptar acciones individuales, lo que ha dejado a la deriva a los países más empobrecidos en una especie de sálvese quien pueda”<sup>152</sup> evidenciando al mismo tiempo una debilidad intrínseca de los principales esquemas que componen la arquitectura multilateral mundial.

---

<sup>150</sup> KERSFFELD (*op. cit.*).

<sup>151</sup> *Ibid*, p. 27.

<sup>152</sup> MARSICO (2021).

En muchos foros se ha hablado de la necesidad de superar la actual encrucijada —que ha cobrado escala universal— a partir de una respuesta colectiva y solidaria global. Sin embargo, la praxis concreta en la arena internacional encontró a los países envueltos por flagrantes contradicciones. A nivel económico, el coronavirus ha revelado muchas de las profundas fallas en la economía mundial, así como el daño al comercio causado por la guerra comercial entre Estados Unidos y China. John Feffer, en un artículo publicado en el portal *Foreign Policy in Focus* en marzo de 2020, se preguntaba si la presente pandemia daría por tierra con el actual proceso globalizador. Argumentaba que el brote epidémico había provocado un efecto dominó sobre la economía mundial, comprometiendo el flujo internacional de dinero, bienes y personas.<sup>153</sup> En el mismo contexto, la OCDE alertaba sobre los graves efectos de la COVID-19 sobre las perspectivas económicas a nivel global. En el plano político, “los líderes mundiales parecen haber olvidado la lección de que cualquier problema global requiere una solución global” y que la tendencia —que, vale aclarar, preexistía a la actual pandemia como ya se señaló— es hacia un “multilateralismo degradado y nacionalismos reforzados, crisis de gobernanza global, malestar con la democracia liberal y desglobalización”.<sup>154</sup> La Comisión Europea, una de las voces internacionales más fuertes a favor de un sistema de comercio abierto basado en normas multilateralmente convenidas (al menos hasta el presente), defendía una especie de proteccionismo inverso en el que los países no impiden la entrada de importaciones, sino que frenan la salida de suministros cruciales para enfrentar la pandemia.<sup>155</sup> La distribución de las vacunas fue en la misma dirección: a inicios de marzo de 2021, Italia fue noticia por ser el primer país miembro de la UE en activar el control de exportaciones establecido tras la rebaja en el número de dosis entregado por la farmacéutica AstraZeneca, deteniendo un cargamento con destino a Australia.<sup>156</sup>

Con la salud convertida “en el principal reto a la seguridad y el desarrollo económico, todos (los gobiernos) empezaron a plantear su propia estrategia para garantizar las dosis necesarias”.<sup>157</sup> Mientras Europa se retiraba de los mercados internacionales para asegurarse la vacuna, EE. UU. y Reino Unido sellaban contratos confidenciales con algunos laboratorios e hicieron grandes compras por adelantado, pero Washington fue más allá al exhumar la Ley de Producción de Defensa —que data de la guerra de Corea— para obligar a las empresas a fabricar material médico y, lo que es quizás más importante, para imponer prohibiciones de facto a las exportaciones de vacunas. Otros países, en tanto, acordaban con los laboratorios la compra de vacunas como para inocular

---

<sup>153</sup> FEFFER, J. (2020, 4 de marzo).

<sup>154</sup> BORELLA (2020: 107).

<sup>155</sup> FARRELL y NEWMAN (2021).

<sup>156</sup> *El País* (2021, 4 de marzo).

<sup>157</sup> *Op. cit.*

hasta cuatro veces a toda su población, como fue el caso de Canadá.<sup>158</sup> Este dato ha llegado a rozar lo obscuro cuando en los últimos días de mayo se dio a conocer que algunas provincias de aquel país tendrían vacunas que están a punto de vencer.<sup>159</sup>

**Figura 13: Número de dosis compradas por países, agrupados por su nivel de ingresos (en base a la clasificación del Banco Mundial)**

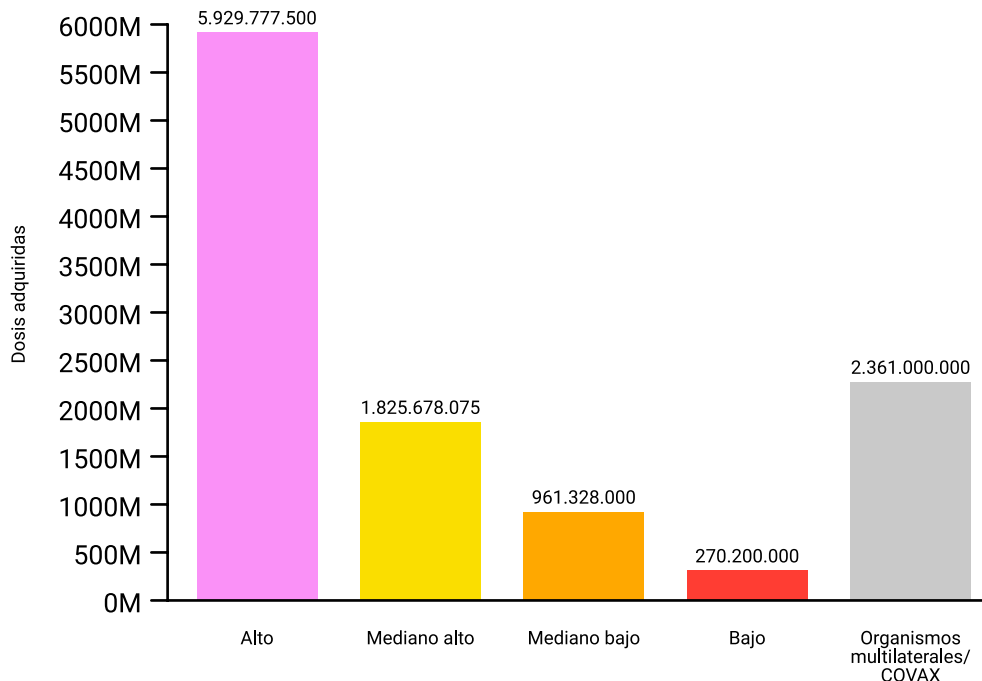

Fuente: The Global Health Innovation Center, Duke University (actualizado al 28 de mayo de 2021).

Respecto a esta carrera en que los países de mayor renta se han asegurado millones de vacunas antes incluso de que los ensayos clínicos hubiesen sido completados, el secretario general de Naciones Unidas, Antonio Guterres, denunció que 10 países acapararon el 75% de todas las vacunas a nivel mundial, mientras que 130 países aún no recibieron una sola dosis.<sup>160</sup> El comportamiento de los Estados más poderosos no solo ha puesto a prueba los principios, valores y humanidad compartida que sostienen a la comunidad internacional marginando los esfuerzos contra la pandemia sostenidos por la OMS y otras instituciones multilaterales: también puede conducir a que el resto de los países busquen protegerse a sí mismos de manera similar, con la consiguiente pérdida de solidaridad entre ellos y el abandono gradual de las reglas globales.

<sup>158</sup> *La Nación* (2020, 17 de diciembre).

<sup>159</sup> *CTV News* (2021, 27 de mayo).

<sup>160</sup> *France24* (2021, 18 de febrero).

Otra cuestión es que todas las negociaciones se han hecho de manera secreta y bajo confidencialidad, una práctica “que debería ser inadmisibles en sociedades democráticas, ya que al final beneficia al margen del producto”<sup>161</sup> dado que permite a los laboratorios imponer precios diferenciados según el país de compra. Se supo recientemente que Sudáfrica pagó el doble que la Unión Europea por la misma vacuna tras el argumento que ésta había invertido en investigación (aun cuando el país africano fue parte de los ensayos clínicos). Prácticas de este tipo generan condiciones desiguales para quienes acceden a la vacuna, entre aquellos que tienen capacidad de negociación y quienes no.

Este mismo esquema es el que permitió a los laboratorios exigir determinadas condicionalidades a los países compradores pobres y de rentas medias. Un informe de investigación periodística de la organización *Bureau of Investigative Journalism* recogido por varios medios argentinos denunció que la empresa biofarmacéutica Pfizer exigió, al menos a los gobiernos de Brasil y Argentina, la puesta en garantía de sus **activos soberanos** (como edificios de embajadas, bases militares y reservas del Banco Central) para cubrirse por los costos judiciales que pudiesen dimanar de posibles demandas ante eventuales efectos adversos de las vacunas.<sup>162</sup>

Como se observa, **estas formas de comportamiento no cooperativo en el ámbito transnacional, sumado a la falta de compromiso de las principales biofarmacéuticas para asumir algún tipo de compromiso sobre mecanismos equitativos de distribución, han hecho que el acceso a la vacuna se convierta en una carrera desigual y asimétrica.** Lejos quedó la promesa de los gobiernos de convertir las vacunas contra el COVID-19 en un bien público global.<sup>163</sup> Las naciones ricas, que representan tan solo el 13 % de la población mundial, se han asegurado más de la mitad de las dosis prometidas por los laboratorios.<sup>164</sup> Un caso emblemático es el de Moderna, que comprometió toda su producción exclusivamente a economías de ingresos altos. De los 1.350 millones de dosis que Pfizer dice tener capacidad de producir para finales de este año, más de mil millones (82%) ya se han vendido a los gobiernos más ricos.<sup>165</sup> La OMS ha alertado que esta estrategia nos dirige indefectiblemente a un “apartheid de vacunas”,<sup>166</sup> en el que nueve de cada diez personas que viven en los países más pobres del mundo podrían quedarse sin su dosis este año.<sup>167</sup>

---

<sup>161</sup> VILASANJUAN (op.cit.)

<sup>162</sup> TBIJ (2021, 23 de febrero); *Página 12* (2021, 24 de febrero); *Perfil* (2021, 26 de febrero).

<sup>163</sup> SANTOS RUTSCHMAN (op.cit.) señala que tratar a las vacunas como un bien público global implica considerarlas bienes con beneficios y / o costos que potencialmente puedan extenderse a todos los países, aun incluso si fuesen desarrollados por entidades privadas o público-privadas, debiendo beneficiar a las poblaciones más allá de las fronteras y los mercados y por lo tanto no pasibles de ser tratados como productos puramente privatizables.

<sup>164</sup> *Ciencia, Tecnología y Política* (2020).

<sup>165</sup> *Global Justice Now* (2020).

<sup>166</sup> *Deutsche Welle* (2021, 17 de mayo).

<sup>167</sup> BYANYIMA (2021, 7 de febrero).



**Figura 14. Porcentaje de la población que recibió al menos una dosis de la vacuna COVID-19** (actualizado al 25 de julio de 2021)

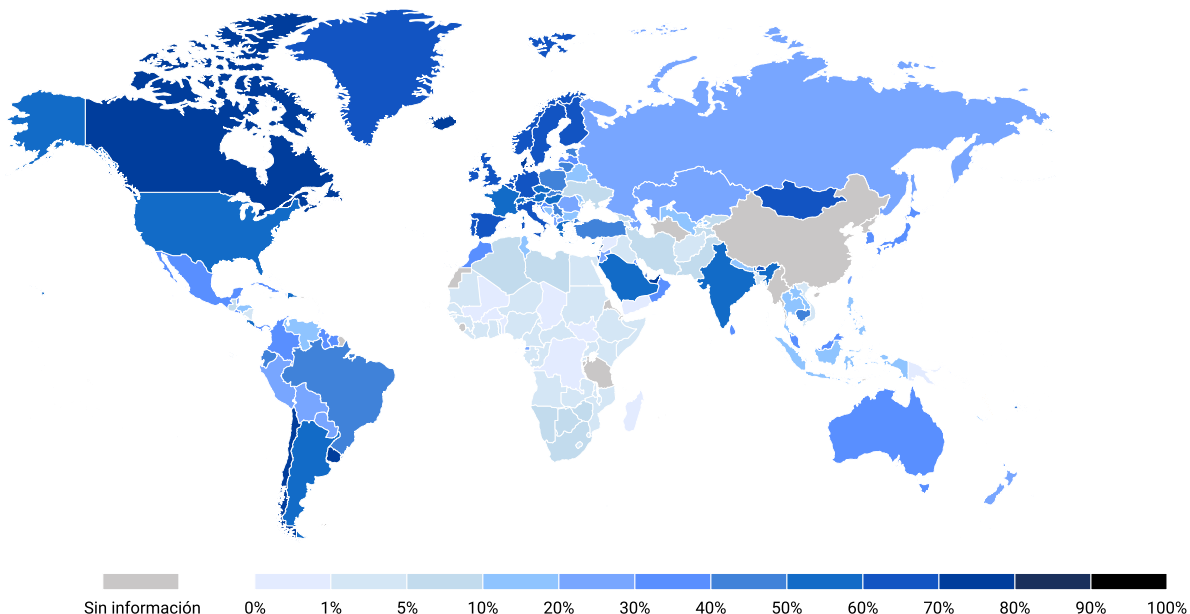

Nota: la información releva el porcentaje de la población total que recibió al menos una dosis de vacuna. Es posible que esto no sea igual a la proporción de personas que están completamente vacunadas si la vacuna requiere dos dosis o más. Fuente: OurWorldInData.org

El cuadro a continuación ilustra el reparto de vacunas según el laboratorio de procedencia entre las mayores economías y las menos aventajadas. Si como ya dijimos habrá **distintas velocidades de vacunación** debido a la desigual distribución de la vacuna como consecuencia de las diferentes capacidades financieras de los países, por otra parte, se ha generado un **doble circuito** donde **las economías emergentes y en vía de desarrollo recibirán mayormente vacunas producidas fuera del complejo médico industrial farmacéutico occidental.**

**Figura 15. Distribución en porcentaje de las vacunas de acuerdo con el laboratorio de procedencia, por países (agrupados por ingresos).**

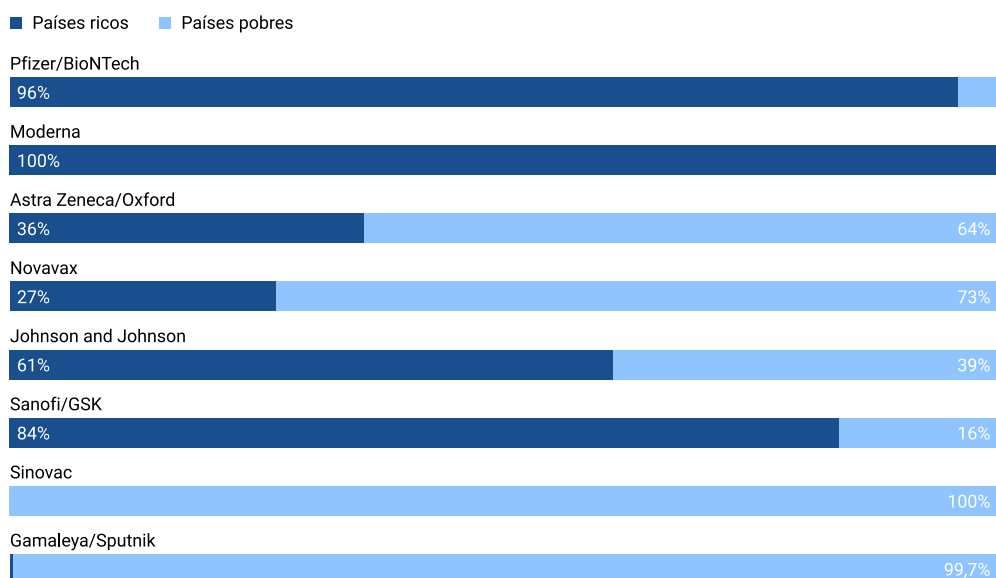

Fuente: Público (2020, 12 de diciembre) en base a información recogida de People's Vaccine Alliance.

El espacio dejado vacante por los Estados Unidos y las principales potencias occidentales fue aprovechado por **China, Rusia** y hasta cierto punto por la **India**, quienes hallaron en las vacunas una oportunidad diplomática de participar en el diseño del nuevo orden pospandemia. **Cuba** se ha asomado recientemente en el tablero regional con el desarrollo de su vacuna Soberana,<sup>168</sup> lo cual es leído por Washington como una amenaza a su propia esfera de influencia regional. Como es posible observar, **las vacunas emergen como una herramienta más dentro de la batalla geopolítica.**

## DISCUSIÓN POR LAS PATENTES

Hacia finales de 2020, la India y Sudáfrica encabezaron una iniciativa solicitando a la OMC la suspensión temporal de los derechos de propiedad intelectual para el material de diagnóstico y tratamiento y las vacunas contra la COVID-19. El argumento detrás de la solicitud de exención temporal de patentes es que los países más poderosos se benefician con los nuevos desarrollos a medida que estos llegan al mercado, mientras que los países menos desarrollados económicamente siguen siendo golpeados por la pandemia. De acuerdo con este planteo, los derechos de propiedad intelectual impiden el acceso universal, equitativo y rápido a las vacunas y otros productos y tecnologías médicas. La prerrogativa permitiría la producción temprana y en escala de vacunas al permitir que nuevos laboratorios farmacéuticos se sumen a la elaboración, en lugar de concentrar la fabricación en manos de un pequeño número de titulares de patentes.<sup>169</sup>

La propuesta fue rechazada por los principales países de altos ingresos —entre ellos Estados Unidos, Reino Unido, Canadá, Noruega y los países de la UE— bajo el argumento de que la suspensión de patentes genera un desincentivo a la innovación científica al desalentar a los inversores privados a involucrarse en la industria. Alternativamente, este grupo de países propuso alcanzar el acceso equitativo a través de licencias voluntarias, acuerdos de transferencia de tecnología y mecanismos de cooperación como el **COVAX**. Algunos expertos entienden que una decantación por una solución del orden mencionado en segundo término (nos referimos a la contrapropuesta de las economías de altos ingresos) evidencia no solo la colonización de la autoridad médica internacional de la OMS “por los intereses de la propia industria farmacéutica, gracias a un proceso acelerado de privatización que la despoja de cualquier rol en la salud pública”<sup>170</sup> sino a la vez la existencia de una dinámica “geopolítica claramente norte-sur o del centro a la periferia donde emanar las investigacio-

---

<sup>168</sup> Las vacunas Soberana II y Abdala cuentan también con importante grado de avance.

<sup>169</sup> RUCHTSMAN (2020a).

<sup>170</sup> Grupo de Trabajo CLACSO (2021, mes de febrero).

nes, innovaciones y nuevos fármacos hacia los países del sur”.<sup>171</sup> Desde otra perspectiva, P. Stewart entiende que la respuesta multilateral anémica a la cuestión de la vacuna y a la pandemia en general se vincula, por un lado, a que la OMS tiene un mandato que excede sus capacidades. Por otro lado, se debe también a que los Estados miembros le han asignado cada vez más tareas al tiempo que limitan su independencia y recursos, lo cual lleva a la organización a un camino sinuoso. En este sentido, la falla en el diseño de una gobernanza sanitaria mundial que pueda hacer frente al flagelo refleja la ambivalencia de los Estados divididos entre su deseo de contar con instituciones internacionales eficaces y su insistencia en la acción independiente.<sup>172</sup>

Sin embargo, el gobierno estadounidense dio un giro de 180° con relación a su postura histórica a favor de la protección de la propiedad intelectual, ante la necesidad de abrir líneas de cooperación internacional frente al avance de China y Rusia en la diplomacia de las vacunas. Las distintas administraciones estadounidenses han sostenido como bandera la defensa de las patentes, al igual que muchos países de Europa occidental y, por supuesto, la industria farmacéutica.

Existe, no obstante, un gran escepticismo en relación con el anuncio de la administración Biden. Por un lado, la exención no se puede implementar hasta que otros miembros de la OMC hayan brindado su acuerdo, el cual debe alcanzarse por unanimidad. A partir de ese momento, los laboratorios presumiblemente podrían comenzar la producción sin necesidad de llegar a ningún tipo de acuerdo de licencia. Si bien es cierto que cada vez más países que en un primer momento se oponían al acuerdo ahora han indicado su apoyo (como Francia y Nueva Zelanda), las discusiones para liberar las patentes demandarían no menos de un año, en el mejor de los casos. Alemania y Brasil, entre otras potencias, han adelantado que se oponen a la propuesta.

Para la canciller alemana Angela Merkel, los cuellos de botella en la producción de la vacuna contra la COVID-19 no deben ser buscados en la propiedad intelectual. Por ese motivo fue enfática al reclamar que, habiendo vacunado a gran parte de la población, el gobierno estadounidense debía sincerarse y abrir el mercado para permitir “un libre intercambio de componentes y también una apertura del mercado de vacunas”,<sup>173</sup> desnudando así el juego geopolítico de Biden.

Otros factores limitantes en la producción de vacunas son la capacidad de producción y los altos estándares de calidad. Bokhari señala que, por lo general, pensamos que la protección de patentes conduce a precios altos y produc-

---

<sup>171</sup> *Ibid.*

<sup>172</sup> STEWART (*op. cit.*)

<sup>173</sup> *Deutsche Welle* (2021, 8 de mayo).

ción reducida, ya que los monopolios tienden a fijar precios muy por encima del costo marginal de producción para maximizar las ganancias. Sin embargo, más allá de la renuncia por parte de los dueños de las patentes a las protecciones legales, los laboratorios de las economías emergentes deben contar con el apoyo de una tecnología de vanguardia que les permita escalar la producción de las vacunas. Sobre todo, para las más nuevas en base a ARNm, como las de Pfizer y Moderna, que son difíciles de fabricar; pero igualmente este principio puede aplicarse a las vacunas producidas a partir de un adenovirus como la de AstraZeneca.<sup>174</sup>

Incluso cuando la exención de los derechos de propiedad intelectual pudiera abaratar el costo en los pocos países capaces de fabricarlas, esto no resuelve **la concentración de contratos de entrega de insumos y vacunas terminadas, ni tampoco la incapacidad del resto de los países de tenerla por sus propios medios aun ante la disponibilidad de las patentes.**<sup>175</sup>

## CHINA, RUSIA (PERO TAMBIÉN CUBA E INDIA) Y EL ARGUMENTO GEOPOLÍTICO

Decía W. Byanyima, directora ejecutiva de Oxfam Internacional, que nueve meses atrás los líderes mundiales competían para ser los primeros en declarar que las vacunas contra el COVID-19 iban a ser consideradas un bien público mundial.<sup>176</sup> Sin embargo, la exclusión de las economías emergentes y en desarrollo de los acuerdos de distribución de vacunas entre las grandes farmacéuticas y las principales naciones occidentales exacerbaron “la lucha desigual por un bien altamente demandado”.<sup>177</sup> A esto debemos añadir las sucesivas demoras que evidenció el programa COVAX de colaboración para un acceso equitativo mundial a las vacunas.<sup>178</sup> En el marco de una crisis sanitaria que lejos está de poder ser controlada, las vacunas producidas en Rusia y China surgieron como una oportunidad para que el grupo de países más vulnerables pudiera acceder a éstas.<sup>179</sup> **Para Beijing y Moscú, en cambio, la producción y abastecimiento de vacunas se ha convertido en un elemento de influencia geopolítica con un matiz de solidaridad internacional.**

**China** fue el primer país en padecer los embates de la COVID-19 y también el primero en lograr salir del confinamiento mostrando una recuperación notable de su economía. Después de dejar detrás un primer trimestre de 2020 altamen-

---

<sup>174</sup> BOKHARI (2021, 6 de mayo).

<sup>175</sup> Acerca de la disyuntiva sobre las patentes y el acceso a la salud, léase HARTEL (2020) entre otros.

<sup>176</sup> BYANYIMA (*op. cit.*)

<sup>177</sup> KUKSO (2021, mes de febrero)

<sup>178</sup> El programa recién comenzó a distribuir vacunas en marzo y sólo garantiza entre el 10% y el 20% de las necesidades de cada país

<sup>179</sup> *Ibid.*

<sup>180</sup> Ver *ut supra* en el capítulo correspondiente.

te contractivo y ya entonces con la industria y las principales empresas mayormente rehabilitadas,<sup>180</sup> el gigante asiático pudo anunciar al mundo que había contenido con cierto éxito el brote dentro de su territorio. Sin embargo, China tuvo que lidiar con las imputaciones de Estados Unidos y otros países que la acusaban por su falta de control en sus propios laboratorios (de donde "habría" surgido el virus) y por el encubrimiento de los primeros casos de COVID-19 con la connivencia de la OMS; asimismo, circularon algunas dudas sobre las cifras oficiales de infectados informadas por el gobierno chino.

Como respuesta a las acusaciones y ante la necesidad de recomponer su reputación y prestigio internacional, Beijing inició una campaña de ayuda humanitaria a otros países en lo que se dio a conocer como **"diplomacia del barbijo"**. Esta ayuda, la cual probablemente pueda ser considerada una de "las mayores operaciones de este tipo que se hayan verificado tras la segunda posguerra",<sup>181</sup> no estuvo necesariamente dirigida a las economías emergentes. Incluso, algunos miembros de la UE como Italia y España recibieron apoyo médico y equipos de cuidados intensivos, productos de protección médica y otros elementos para ayudar a contener la enfermedad.

Posteriormente, el 18 de mayo de 2020, el presidente chino Xi Jinping aprovechó el marco provisto por la Asamblea Mundial de la Salud para anunciar que las vacunas producidas por su país serían para beneficio público y de acceso universal.<sup>182</sup> Como parte de un mismo proceso, en el mes de julio, China anunció un servicio de préstamo para los países latinoamericanos por un valor total de mil millones de dólares para el acceso a vacunas y medicamentos para combatir la COVID-19.<sup>183</sup>

China, país que busca mostrarse como "un actor globalmente responsable",<sup>184</sup> tenía aprobadas hacia fines de febrero de 2021, cuatro vacunas para combatir el coronavirus.<sup>185</sup> Luego de conseguir el desarrollo de la vacuna, acordó el suministro de ésta a docenas de países del sureste asiático, América Latina, África y el Este de Europa. De acuerdo a datos del Ministerio de Asuntos Exteriores chino, de ese grupo de países, 27 las comprarán y 53, de escasos recursos, recibirán donaciones.<sup>186</sup> Según la Universidad de Duke, China comprometió más de 500 millones de dosis, por encima de los 300 millones de Rusia o los 210 millones del mecanismo COVAX.<sup>187, 188</sup>

---

<sup>181</sup> VACA NARVAJA (2020, mes de mayo).

<sup>182</sup> KUKSO (*op. cit.*)

<sup>183</sup> *Deutsche Welle* (2020, 23 de julio).

<sup>184</sup> VACA NARVAJA (2020).

<sup>185</sup> *Reuters* (2021, 25 de febrero). Dos vacunas fueron aprobadas recientemente y son fabricadas por CanSino Biologics Inc (CanSinoBIO) y el Instituto de Productos Biológicos de Wuhan, una filial del Grupo Farmacéutico Nacional de China (Sinopharm). Se unieron a las anteriores, una vacuna de Sinovac Biotech aprobada a principios de febrero y otra de la unidad de Sinopharm en Beijing autorizada el año pasado.

<sup>186</sup> *El País* (2021, 27 de febrero).

<sup>187</sup> *Ibid.*

<sup>188</sup> China comprometió 10 millones de dosis para este mecanismo.

Figura 16. Ventas y donaciones de vacunas producidas en China (actores estatales y privados)

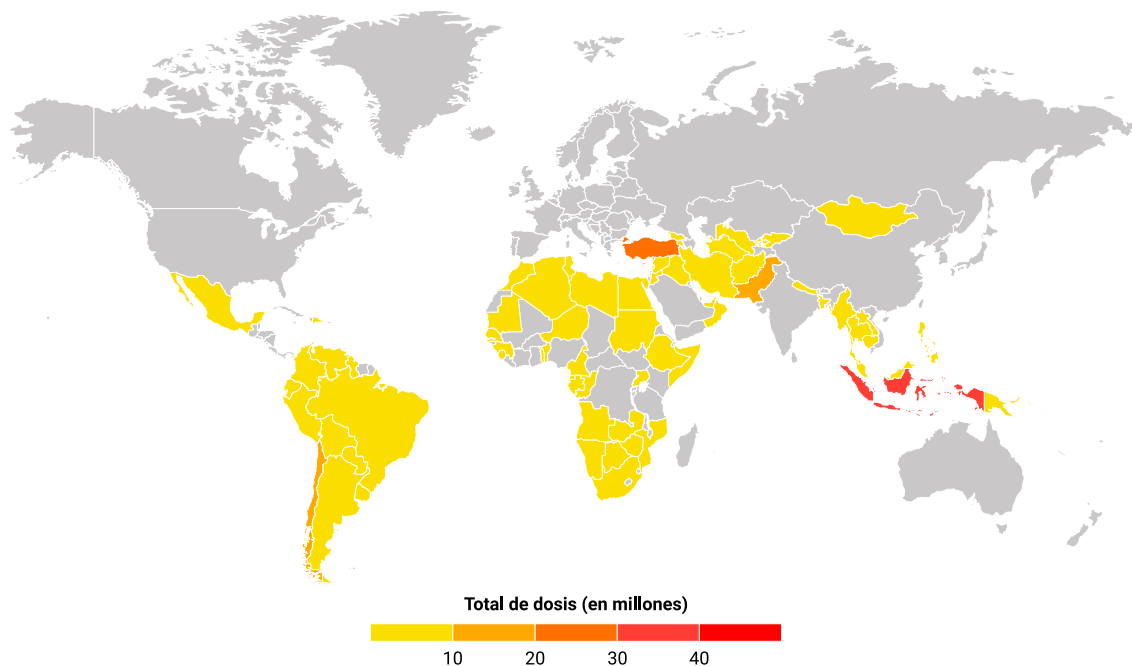

Fuente: China COVID-19 Vaccine Tracker (Bridge Beijing, consultado el 1 de junio de 2021)

Pese a que solo 18 países de América Latina cerraron acuerdos bilaterales con China, la región recibió la segunda mayor cantidad de vacunas provenientes de aquel país. Beijing donó solo 1 millón de dosis de vacunas a la región y vendió cerca de 280 millones, de los cuales fueron entregados 66 millones. China también proporcionó a la región ingredientes activos para fabricar otras vacunas, como la del laboratorio AstraZeneca. De los 492 millones de dosis de Sinovac vendidos a nivel mundial, 190 millones fueron adquiridos por 9 países de la región.<sup>189</sup>

La **Federación Rusa**, por su parte, fue el primer país en registrar una vacuna contra el coronavirus. Incluso antes de haber publicado los resultados de fase III, el Instituto Gamaleya había anunciado que disponía de una vacuna: la Sputnik V. Como señala un artículo publicado en *The Conversation*, el mencionado instituto ha producido ya varias vacunas entre las cuales destacan una contra el ébola y otra contra el MERS. Si bien los resultados de estos últimos no se llegaron a publicar en revistas internacionales de divulgación científica, esto se corresponde en parte con la inercia heredada de la época soviética en la cual eso no era una prioridad, pero también al hecho de que las dos epidemias anteriores acabaron súbitamente.<sup>190</sup> No obstante, la ciencia rusa acumuló importante experiencia que resultó decisiva en el nuevo escenario pandémico.

<sup>189</sup> <https://bridgebeijing.com/our-publications/our-publications-1/china-covid-19-vaccines-tracker/>

<sup>190</sup> CAÑELLES LÓPEZ y JIMÉNEZ SARMIENTO (2021).

Al igual que China, Rusia ha visto en la vacuna un medio para reforzar su papel a nivel global. El gobierno de Vladimir Putin ha diseñado planes para poner sus vacunas a disposición de naciones de renta baja y media a través de préstamos para financiar la operación haciendo énfasis en los países de la Unión Económica Euroasiática.<sup>191</sup> La vacuna rusa cuenta con dos ventajas clave que facilitan su distribución: por un lado, se encuentra entre las vacunas contra el coronavirus más baratas; por otro, se la puede transportar fácilmente. Como sucede con otras vacunas, la capacidad de producción de Sputnik V se está ampliando en todo el mundo. Argentina integra la lista de países entre los que se cuentan otros como India, Corea del Sur y Brasil que la producirán.

La estrategia esbozada por China y Rusia, no obstante, ha sido cuestionada por las principales potencias occidentales que ven en el comportamiento de ambos países el intento de dos regímenes —a los que califican como autoritarios— por ganar influencia mejorando su imagen a través de la cooperación internacional. A través de la **diplomacia de las vacunas**, fueron consolidando lazos con países estratégicamente importantes en distintas regiones del planeta lo cual les habría permitido en paralelo ganar cuotas de mercado no solo para sus vacunas sino también para conseguir otros objetivos económicos. El principal asesor del presidente norteamericano Biden para América Latina, Juan González, llegó a denominar esta práctica como “mercantilismo de las vacunas”. Pero quizás la mayor objeción radica en el bajo nivel de vacunación interno de éstos mientras sus dosis llegan a distintas regiones del planeta. Hacia fines de abril de 2021, China había administrado un total de 270,4 millones de dosis lo cual representaba cerca de un 10% de la población con ambas dosis aplicadas, y un 20% si hubiese sido inoculada con una sola dosis (el dato es estimado ya que no hay registros fehacientes).<sup>193</sup> Rusia, en tanto, aun habiendo comenzado la campaña en diciembre de 2020, vacunó tres meses después a un 8% de la población con al menos una dosis de las vacunas Sputnik V, EpiVacCorona y CoviVac, lo que equivale a 12,7 millones de habitantes inmunizados.<sup>194</sup> Rusia ordenó un plan de vacunación de una sola fase la cual incluye como prioridad (y en orden) a médicos de primera línea, trabajadores sociales, profesores y pacientes con enfermedades crónicas tales como diabetes, hipertensión arterial, enfermedad grave de las arterias coronarias u obesidad. Debido a la apatía de la población por vacunarse, para estimularlos, el gobierno ruso ofreció cupones por valor de 1.000 rublos (equivalentes a 11 euros) a los mayores de 60 años.<sup>195</sup>

---

<sup>191</sup> Aparte de la Federación Rusa, forman parte de este espacio Bielorrusia, Kazajistán, Kirguistán y Armenia.

<sup>192</sup> BLASCO (2021).

<sup>193</sup> Reuters (2021, 2 de mayo).

<sup>194</sup> Euronews (2021, 3 de mayo).

<sup>195</sup> *Ibid.*

**India** por su parte busca contrarrestar la creciente influencia de China en el Indo-Pacífico a través de un denodado impulso para distribuir vacunas y suministros médicos en la región.<sup>196</sup> En los últimos meses, el gobierno de Narendra Modi redobló esfuerzos diplomáticos para afianzar los lazos globales y regionales a través de la distribución de millones de dosis de la vacuna AstraZeneca PLC producida localmente en varios países, en especial entre sus vecinos regionales, en una suerte de política de “vecindario primero”.<sup>197</sup> Según el Ministerio de Asuntos Exteriores indio, para fines de abril de 2021, India había enviado 36 millones de dosis de vacunas a países como Bangladés, Myanmar, Nepal, Bután, Maldivas, Mauricio, Seychelles, Sri Lanka, Bahreín, Omán, Afganistán, Barbados y República Dominicana. Del total enviado, 6 millones de dosis fueron suministrados como ayuda y se han despachado 29,4 millones de forma comercial.<sup>198</sup> A pesar de la promesa de que India fabricaría tantas vacunas como para inocular a los pobres del mundo y de su propio país, recientemente el laboratorio Serum Institute (el mayor fabricante mundial de vacunas) debió detener sus exportaciones para orientarse a abastecer a su mercado interno ante un aumento desenfrenado de las infecciones por coronavirus.

Figura 17. Uso global de las vacunas producidas en China e India

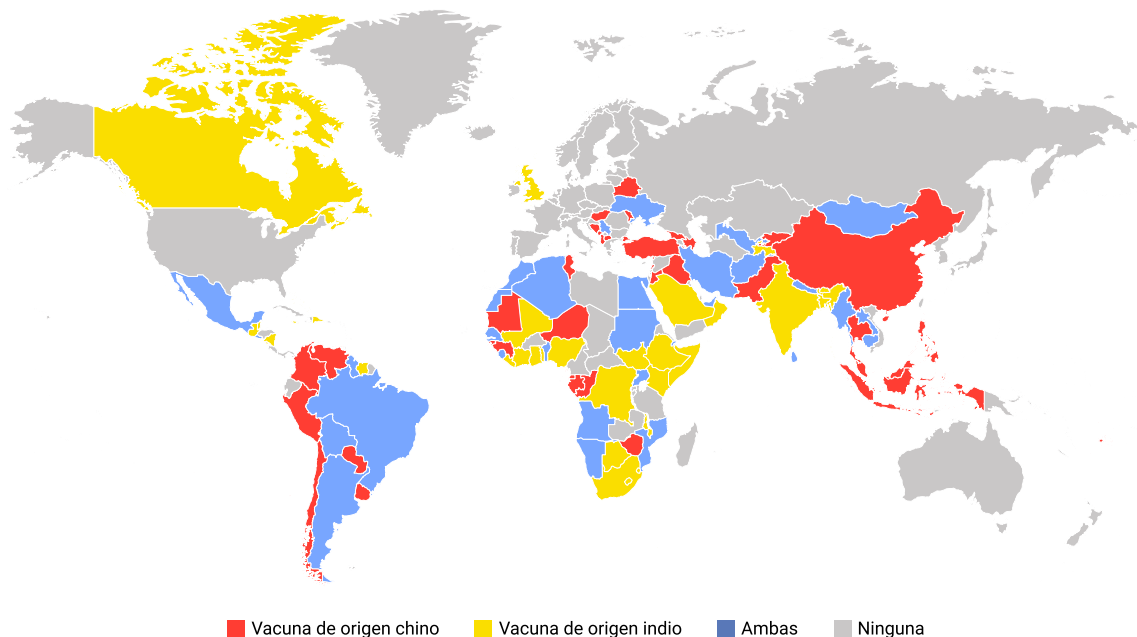

Fuente: Blablová, V. (2021, 1° de abril)

Hoffmann señala que la gran singularidad de la diplomacia de las vacunas es **Cuba**, país que **hizo una fuerte apuesta al autoabastecimiento**.<sup>199</sup> A pesar de la crisis económica generalizada, la nación caribeña tiene un extenso sistema de salud pública y es líder mundial en tecnología médica y biotecnología. Cuba

<sup>196</sup> BOGLE y ZHANG (2021).

<sup>197</sup> *Ibid.*

<sup>198</sup> IFTIKHAR (2021, 2 de marzo).

<sup>199</sup> HOFFMANN (2021, mes de abril).



desarrolló dos de las 23 vacunas contra la COVID-19 que iniciaron ensayos de fase III a nivel mundial, y otras tres posibles candidatas están en proceso de desarrollo.<sup>200</sup> El logro cobra otras dimensiones cuando se considera el **bloqueo económico de 60 años** de los sucesivos gobiernos estadounidenses contra este país. Durante la pandemia misma, la administración Trump aplicó a la isla alrededor de 50 nuevas sanciones “con un costo para el sector sanitario que supera los \$200 millones”.<sup>201</sup>

Cuba espera poder exportar con éxito la vacuna y generar con ello una necesaria fuente de ingresos para una economía necesitada. De acuerdo con el presidente del grupo estatal BioCubaFarma, Eduardo Martínez, el país contaría con capacidad para fabricar 100 millones de dosis para fin de año.<sup>202</sup> Recientemente, el Instituto Finlay de Vacunas y el Instituto Pasteur de Irán firmaron un acuerdo para realizar los ensayos clínicos de eficacia con la vacuna Soberana 02 sobre una población de 100.000 iraníes.<sup>203</sup> Otros 60.000 candidatos se inscribirán en Venezuela. Mientras tanto, países como México, Jamaica, Vietnam, Pakistán e India manifestaron interés por las vacunas cubanas, al igual que la Unión Africana.<sup>204</sup> También Argentina avanza sus negociaciones con Cuba.<sup>205</sup> Las vacunas no es la única forma en que Cuba coopera con otros países ya que la diplomacia sanitaria ha sido para este país, desde la misma Revolución, una herramienta fundamental de su política exterior. En la actual pandemia, esta tendencia se ha visto reforzada: Cuba “envió 57 brigadas de profesionales médicos especializados del Contingente Internacional Henry Reeve para ofrecer tratamiento a 1,26 millones de pacientes con coronavirus en 40 países, lo que se suma a los 28.000 profesionales sanitarios cubanos que trabajan en 66 países del mundo”.<sup>206</sup>

## ES LA GEOPOLÍTICA...

La publicación *Americas Quarterly* destacaba en un artículo reciente que la escasez de vacunas y la necesidad de recuperación tras la crisis socioeconómica causada por el coronavirus hizo que los países de América Latina se volvieran cada vez más permeables a la creciente influencia de Beijing y Moscú, dificultando las expectativas del presidente Biden de liderar un diálogo hemisférico.<sup>207</sup> El poco apoyo brindado por los Estados Unidos a la gestión de las vacunas, más allá de sus contribuciones al mecanismo COVAX, llevó a que

---

<sup>200</sup> YAFFE (2021, 20 de abril).

<sup>201</sup> *Ibid.*

<sup>202</sup> *Deutsche Welle* (2021, 17 de marzo).

<sup>203</sup> CASTRO MORALES (2021, 15 de marzo).

<sup>204</sup> YAFFE (*op. cit.*).

<sup>205</sup> *Télam* (2021, 29 de mayo).

<sup>206</sup> *Ibid.*

<sup>207</sup> LOZANO (2021).

“su patio trasero” comience a ser disputado por potencias extraregionales.<sup>208</sup> Señala P. Brieger que Estados Unidos, “como potencia hegemónica, siempre vela por sus intereses en todo el planeta y hace años que en la Casa Blanca se considera que Rusia y la República Popular de China representan una amenaza a su supremacía. Lo novedoso ahora es que esta ‘amenaza’ llegó a lo que denominan el hemisferio occidental: ‘su’ hemisferio”.<sup>209</sup>

Algo similar dejó entrever R. Evan Ellis, investigador de Estudios Latinoamericanos del Colegio de Guerra del Ejército norteamericano en una reciente alocución ante el Subcomité sobre el Hemisferio Occidental, Seguridad Civil, Migración y Política Económica Internacional de la Cámara de Representantes. Para el analista, el vacío dejado por los EE. UU. está siendo ocupado por los mencionados países y en menor medida por Cuba a través de la diplomacia de las vacunas.<sup>210</sup>

El anuncio reciente del secretario de Estado norteamericano, Antony Blinken, de que crearía la unidad de Respuesta Global COVID y Seguridad Sanitaria dentro del Departamento de Estado para liderar la diplomacia de las vacunas por parte de los Estados Unidos a nivel mundial supone apuntar en ese sentido. No obstante, un hecho nuevo parece haber complicado la estrategia estadounidense: el colapso sanitario indio.

India tiene un rol decisivo en la estrategia estadounidense para frenar la influencia de China y Rusia en las distintas regiones del mundo.<sup>211</sup> El plan consta de al menos dos fases, una que se vincula a la distribución regional de las vacunas que EE. UU. no va a utilizar. La segunda fase se vincula con la utilización de la vacuna india Covaxin para complementar a la primera cuando aquella no alcance.<sup>212</sup> La crisis sociosanitaria ocasionó una caída de la producción india calculada en una cifra que rondaría los 90 millones de dosis entre marzo y abril.<sup>213</sup> Estados Unidos, consciente de la importancia de India y el Índico en el tablero geopolítico mundial anunció ante esta situación el envío de ayuda urgente y componentes químicos para reactivar la fabricación de vacunas indias. El anuncio de que India suspendería las exportaciones de vacunas hasta octubre de 2021 ha puesto entre paréntesis los planes estadounidenses para neutralizar a sus rivales geopolíticos.

---

<sup>208</sup> Para ampliar el tema y ver la posición de los Estados Unidos en relación con la creciente influencia de Rusia y China en el hemisferio occidental, léanse el informe de *Evaluación Anual de Amenazas, elaborado por la Comunidad de Inteligencia norteamericana* (2021, 9 de abril) y la *Declaración del Alte. Craig Faller, comandante del Comando Sur de Estados Unidos ante el 117° Congreso* (2021, 16 de marzo).

<sup>209</sup> BRIEGER (2021, 23 de abril).

<sup>210</sup> *Infobae* (2021, 24 de mayo).

<sup>211</sup> TAGLIONI (2021, 27 de abril).

<sup>212</sup> *Ibid.* Paraguay es el ejemplo: recibió 100 mil dosis a través de este mecanismo, en momentos en que evaluaba romper relaciones con Taiwán para recibir alguna de las vacunas chinas.

<sup>213</sup> *Ibid.*

# ALGUNAS IDEAS FINALES

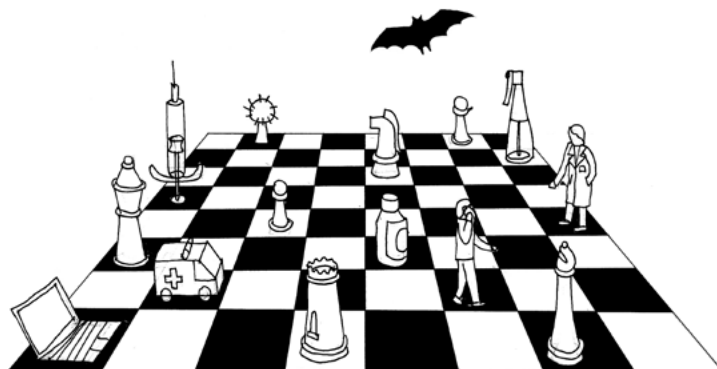

A lo largo de este trabajo expusimos el dramático impacto global de la actual pandemia por COVID-19 y cómo los países ricos y pobres se han visto afectados por la crisis de manera desigual reproduciendo las asimetrías ya existentes entre unos y otros. Desde un inicio, los distintos gobiernos impulsaron medidas para hacer frente a la situación, trazando un delicado equilibrio entre los objetivos de salud pública y los que refieren a la sostenibilidad económica. Sin embargo, mientras en las economías desarrolladas las medidas fiscales para amortiguar el impacto de la actual crisis han sido cuantiosas y se espera que se extiendan por varios años más, el apoyo fiscal en las economías emergentes y en desarrollo es más limitado debido a la presión adicional que ejercen las condiciones preexistentes de pobreza, pauperización estructural y dependencia. **Una esfera en que estas crecientes desigualdades se han visto últimamente agudizadas es en el acceso desigual a las vacunas.**

La necesidad de recuperar una cierta normalidad prepandémica condujo a los gobiernos de renta alta a plantear su propia estrategia en alianza con los laboratorios y otros actores de la industria farmacéutica con el objetivo de garantizarse las dosis de vacunas necesarias. La proliferación de acuerdos bilaterales entre determinados países, la existencia de un régimen internacional de patentes que hasta el inicio de esta pandemia era escasamente cuestionado y la imposibilidad de los países periféricos —con excepciones, quizás, de Argentina, Brasil, México, Cuba y algún otro— de lograr el desarrollo local de la vacuna, brindó a las Big Pharma **ventajas inmensas** permitiéndoles incluso exigir **el secreto en los contratos de compra de vacunas, logrando imponer precios diferenciados según el país y obtener así mayores márgenes de ganancias.**

Incluso, algunas farmacéuticas llegaron a exigir a ciertos países la puesta en garantía de **activos soberanos** y la reducción de responsabilidad legal para cubrirse ante eventuales efectos adversos de las vacunas.<sup>214</sup>

**Lejos de los primeros anuncios en los que se declaró que la vacuna una vez descubierta pasaría a ser un bien público global, lo que primó posteriormente fue la lógica de mercado.** Que las vacunas fuesen tratadas como productos privatizados por las principales potencias occidentales —de acuerdo a la lógica de patentes imperante— y no, en cambio, como **bienes públicos globales** condujo a dejar el precio de las mismas “fuera de la agenda de debate y ha sido la principal ventaja por la que la industria de las vacunas ha podido hacer oídos sordos a la reclamación de buena parte de los países menos desarrollados, donde las vacunas no habían llegado todavía, mientras en el hemisferio occidental ya están disponibles”.<sup>215</sup> La lucha entre las naciones por el suministro de un bien escaso como la vacuna para prevenir la COVID-19 **desnudó serias fallas en los mecanismos de cooperación multilaterales como así también las profundas desigualdades sistemáticas y estructurales en materia de salud pública que existe de larga data entre el norte y el sur globales.**<sup>216</sup>

En este contexto y viendo que el control de las vacunas (en términos de producción y distribución, costo y patentes) quedó casi enteramente en manos de las mayores multinacionales farmacéuticas, en diciembre de 2020 surgió una iniciativa impulsada por un grupo de países encabezados por la India y Sudáfrica solicitando a la OMC la suspensión temporal de los derechos de propiedad intelectual para el material de diagnóstico y tratamiento y las vacunas contra la COVID-19. La propuesta fue rechazada por los principales países de altos ingresos bajo el argumento de que la suspensión de patentes desincentiva la innovación científica al desalentar a los inversores privados a involucrarse en la industria. **Para que la salud sea un derecho y la vacuna reconocida como un bien público y no un negocio “la industria farmacéutica debe ser controlada”, como se señala en una nota de Soberanía Sanitaria.**<sup>217</sup> En este sentido, debido a la capacidad de los laboratorios de imponer precios y condiciones solo aquellos países con mayor capacidad de negociación y de pago podrían acceder a las vacunas.

Frente a este escenario complejo en que los países en vía de desarrollo se vieron excluidos de los acuerdos de distribución sellados entre las principales economías occidentales y las grandes farmacéuticas estadounidenses y euro-

---

<sup>214</sup> No queremos dejar pasar la oportunidad de señalar que, de todos modos, ante el acaparamiento de vacunas por parte de las economías más aventajadas, los países mencionados han dado un primer paso para producir y asegurarse aquellas. Argentina, pese a los atrasos, lo ha logrado y empieza a beneficiarse de su capacidad de escalar vacunas en laboratorios propios. Cuba es otro ejemplo de cómo un país con una gran crisis económica y sometido a un salvaje bloqueo comercial por parte de los Estados Unidos, es capaz de desarrollar y producir en escala su propia vacuna.

<sup>215</sup> VILASANJUAN (*op.cit.*)

<sup>216</sup> SANTOS RUTSCHMAN (2020).

<sup>217</sup> COMES (2020: p.52)

peas, las vacunas desarrolladas en **China y Rusia** se revelaron “como una oportunidad, una oferta imposible de rechazar en el marco de una crisis sanitaria que no cesa”<sup>218</sup> Para estos últimos, en tanto, la producción y abastecimiento de vacunas se convirtió en un **elemento de influencia geopolítica** y fue utilizado “como medio para reforzar su papel a nivel global” y a la vez “demostrar que son parte de la elite científica mundial”.<sup>219</sup> **La retirada de los Estados Unidos de los principales espacios multilaterales durante la administración Trump, incluido el de la salud pública, otorgó a la diplomacia de Beijing y Moscú la ocasión propicia para fortalecer las relaciones con aliados y forjar nuevas asociaciones, incluso en latitudes alejadas de sus zonas de influencia históricas a través de las vacunas desarrolladas por sus científicos.** Tal es el caso de Argentina que, basándose en el principio de neutralidad activa, ha preservado márgenes de autonomía y negociado de manera independiente con distintos gobiernos y laboratorios el suministro de las dosis que hoy le permiten estar dentro de los 20 países que más vacunas recibieron a nivel mundial.

Sin embargo, el gobierno de Joe Biden “parece estar un poco más en sintonía con la necesidad de abrir líneas de cooperación internacional frente al avance de China y Rusia en la diplomacia de vacunas”.<sup>220</sup> **Washington percibió que su “patio trasero” comenzaba a ser disputado por potencias extraregionales,** por lo que a inicios del mes de abril de 2021 creó la agencia que señalamos en el capítulo anterior, dentro del Departamento de Estado, para liderar la diplomacia mundial de las vacunas. Posteriormente, **el gobierno estadounidense anunció que apoyaría la exención de las patentes en las vacunas contra la COVID-19.** La propuesta es difusa, ya que debe ser avalada en el seno de la OMC por voto unánime de sus miembros. Aun en el supuesto de que fuese aprobada, dejaría otro problema sin resolver: la producción y suministro a nivel mundial. Los laboratorios de las economías emergentes deben previamente desarrollar una cierta capacidad tecnológica para producir las vacunas. Esto aplica particularmente para las vacunas de ARNm más nuevas, como las de Pfizer y Moderna, que son difíciles de fabricar, pero también puede aplicarse a las vacunas producidas a partir de un adenovirus como AstraZeneca y Sputnik-V. Quizás sea la razón por la que, a pesar del impulso inicial dado al tema, en las últimas semanas el debate sobre la liberalización de las patentes pareciera haber ido perdiendo terreno dentro de la administración estadounidense. En cambio, al momento de escribir estas conclusiones, Estados Unidos anunció que donaría 80 millones de vacunas para combatir la COVID-19 a nivel mundial.<sup>221, 222</sup>

---

<sup>218</sup> KUKSO (*op.cit.*).

<sup>219</sup> *Ibid.*

<sup>220</sup> CASULLO, M. (2021)

<sup>221</sup> The White House (2021, 17 de mayo).

<sup>222</sup> A los 60 millones de dosis de AstraZeneca ya anunciados —que, cabe aclarar, no está autorizada en el país del norte— se añaden ahora otros 20 millones de Pfizer, Moderna y Johnson & Johnson. Sobre las diferentes vacunadas autorizadas por la autoridad competente estadounidense, véase <https://espanol.cdc.gov/coronavirus/2019-ncov/vaccines/different-vaccines.html>.

Mientras las grandes multinacionales farmacéuticas velan por su súper renta sin asumir compromisos futuros sobre mecanismos equitativos de distribución y las mayores potencias atienden su juego geopolítico, **una acción internacional coordinada que permita el acceso universal, equitativo y rápido a la vacuna de la mayor parte de la población mundial, se imponen como imperativos**. Los países, en particular los de medios o bajos ingresos saben que la única posibilidad para mitigar los efectos de la pandemia es a través del acceso a las vacunas. La incapacidad de lograr ciertos acuerdos básicos que garanticen algún grado de cooperación internacional y solidaridad frente al flagelo de la COVID-19 colocará al mundo “al borde de un catastrófico fracaso moral”,<sup>223</sup> dejando a las poblaciones más pobres y vulnerables “**siempre como los últimos y el derecho a la salud para todos, afirmado como un principio, vaciado de su valor real**”, como señaló el papa Francisco.<sup>224</sup>

La pandemia nos legó el concepto de “fases” para denominar el sistema de cierres y aperturas graduales de acuerdo con la evolución epidemiológica (Fase I, ASPO, DISPO). También fuimos siguiendo las “fases” de investigación y desarrollo de las vacunas, entendiendo que la superación de algún candidato vacunal de la Fase III y su posterior aprobación nos daba una luz de esperanza. Tanto es así, que hoy la vacunación a escala global, si bien revela asimetrías abordadas en este informe, parece ponernos en el camino de salida de la pandemia y normalización. No obstante, parece prudente contemplar “fases” o estadios venideros de esta misma pandemia (a las que comúnmente denominamos “olas”).

La aparición de cada vez mayor cantidad de cepas nuevas (ya no nombradas por su gentilicio —como lo fue la de Manaos, la sudafricana o la india— sino por el alfabeto griego con las letras Alfa, Delta, Delta plus, etc.) ponen en duda la intensidad de las 3<sup>as</sup> y 4<sup>as</sup> olas si las hubiera o incluso la eventual obsolescencia de algunas de las vacunas existentes. Asimismo, al momento del cierre de este informe, empieza a discutirse en la agenda pública la necesidad de inocular a los sectores etarios más jóvenes, incluidos los niños y niñas que, al principio de la pandemia, presumiblemente no eran pasibles de ser afectados por la enfermedad en sus formas más graves. La volatilidad de las mutaciones de coronavirus obliga a contemplar planes de vacunación más amplios e incluso pensar en refuerzos permanentes de dosis con una periodicidad intensiva.

Por todo ello, *Diplomacia de las vacunas* promete más capítulos.

---

<sup>223</sup> Declaración de Tedros Adhanom Ghebreyesus, recogida por *La Jornada* (2021, 19 de enero).

<sup>224</sup> *Télam* (2021, 23 de enero).

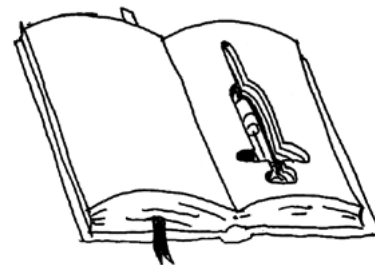

ALAMILLOS, A. (2020, 4 de abril). La escasez global de respiradores multiplica la "piratería moderna" entre países. *El Confidencial*. Disponible en [https://www.elconfidencial.com/mundo/2020-04-04/respiradores-coronavirus-escasez-global-pirateria\\_2534175/](https://www.elconfidencial.com/mundo/2020-04-04/respiradores-coronavirus-escasez-global-pirateria_2534175/)

ARIF, M. et al (2021) Pandemic crisis versus global financial crisis: ¿Are Islamic stocks a safe-haven for G7 markets? *Economic Research-Ekonomiska Istraživanja* DOI: 10.1080/1331677X.2021.1910532

BADIA, F. (2020, 7 de marzo). Cómo las epidemias han cambiado la historia de la humanidad. *La Vanguardia*. Disponible en <https://www.lavanguardia.com/historiayvida/20200307/473976546690/epidemias-coronavirus-humanidad.html>

BÁRCENA, A. (2021, 26 de marzo). Una asignación de derechos especiales de giro (DEG) para el desarrollo beneficiaría a todos los países en desarrollo, independientemente de sus niveles de ingreso. *CEPAL*. Disponible en <https://www.cepal.org/es/articulos/2021-asignacion-derechos-especiales-giro-deg-desarrollo-beneficiaria-todos-paises>

BENZA, G. y G. KESSLER (2021, mes de mayo). El retroceso. *Le Monde diplomatique*, edición 263.

Berlín, a Trump por la vacuna del coronavirus "Alemania no está en venta" (2020, 26 de marzo). *El Periódico*. Disponible en <https://www.elperiodico.com/es/internacional/20200316/berlin-a-trump-por-la-vacuna-del-coronavirus-alemania-no-esta-en-venta-7891503>

BLABLOVÁ, V. (2021, 1° de abril). How China and India are Competing in Vaccine Diplomacy. *China Observers in Central and Eastern Europe (CHOICE)*. Disponible en <https://chinaobservers.eu/how-china-and-india-are-competing-in-vaccine-diplomacy/>

BLANCO, P. (2020, 31 de marzo). La injustamente apodada "gripe española de 1918". *El País*. Disponible en [https://elpais.com/elpais/2020/03/29/hechos/1585471712\\_168131.html](https://elpais.com/elpais/2020/03/29/hechos/1585471712_168131.html)

BLASCO, E. (2021). Diplomacia de las vacunas: más dosis 'occidentales', pero China y Rusia consolidan su penetración en la región. *Global Affairs UNAV*. Disponible en [https://www.unav.edu/documents/16800098/17755721/SRA-2021\\_11-13\\_Vacunas.pdf/669dea92-ea5f-37f6-2560-334160f3ce42](https://www.unav.edu/documents/16800098/17755721/SRA-2021_11-13_Vacunas.pdf/669dea92-ea5f-37f6-2560-334160f3ce42)

BOKHARI, F. (2021, 6 de mayo). US-backed vaccine patent waiver: pros and cons explained. *The Conversation*. Disponible en <https://theconversation.com/us-backed-vaccine-patent-waiver-pros-and-cons-explained-160480>

BOGLE, A. y A. ZHANG (2021, 9 de febrero). China and India tussle online over vaccine diplomacy. *The Strategist*. Disponible en <https://www.aspistrategist.org.au/china-and-india-tussle-online-over-vaccine-diplomacy/>

BORELLA, G. (2020). El mundo iba en una dirección y el virus aumentó la prisa. *Cuadernos de Política Exterior Argentina (Nueva Época)*, 131, junio, pp. 107-114

BOYER, R. (2020, mes de noviembre). Una pandemia, dos futuros. *Le Monde diplomatique*. Disponible en <https://mondiplo.com/una-pandemia-dos-futuros>

BRENTA, N. (2020, mes de abril). Desplome, estímulos, default. *Le Monde diplomatique*, edición 250.

BRIEGER, P. (2021, 23 de abril). La nueva guerra fría de Estados Unidos. *Nodal*. Disponible en <https://www.nodal.am/2021/04/la-nueva-guerra-fria-de-estados-unidos-por-pedro-brieger-director-de-nodal/>

BROWN, D. (2009, 7 de mayo). Most of Any Vaccine for New Flu Strain Could Be Claimed by Rich Nations' Preexisting Contracts. *The Washington Post*. Disponible en: <https://www.washingtonpost.com/wp-dyn/content/article/2009/05/06/AR2009050603760.html>

BUTELER, M. (2020, mes de julio). Coronavirus: las consecuencias económicas del confinamiento global. *Boletín Informativo del Grupo de Jóvenes Investigadores*; año 2, no. 9. Disponible en <http://sedici.unlp.edu.ar/handle/10915/102914>

BYANYIMA, W. (2021, 7 de febrero). Estamos ante un apartheid mundial de vacunas: la vida de las personas debe estar por encima de los beneficios. *El Diario AR*. Disponible en [https://www.eldiarioar.com/sociedad/coronavirus/apartheid-mundial-vacunas-vida-personas-delante-beneficios-economicos\\_129\\_7200148.html](https://www.eldiarioar.com/sociedad/coronavirus/apartheid-mundial-vacunas-vida-personas-delante-beneficios-economicos_129_7200148.html)

CAÑELLES LÓPEZ y JIMÉNEZ SARMIENTO (2021, 4 de febrero). Por qué nos ha sorprendido la vacuna rusa Sputnik V. *The Conversation*. Disponible en <https://theconversation.com/por-que-nos-ha-sorprendido-la-vacuna-rusa-sputnik-v-154533>

CARREIRAS, H. y A. MALAMUD (2020, 10 de mayo). Geopolítica del Coronavirus. *El Economista*. Disponible en <https://eleconomista.com.ar/2020-05-geopolitica-del-coronavirus/>

CASTRO MORALES, Y. (2021, 15 de marzo). ¿Por qué es importante una fase III de Soberana 02 en otras regiones? *Granma*. Disponible en <http://www.granma.cu/cuba-covid-19/2021-03-15/por-que-es-necesaria-una-fase-iii-de-soberana-02-en-otras-regiones-video-15-03-2021-14-03-13>

- CASULLO, M. (2021, 11 de abril). Abrir un camino. *Cenital*. Disponible en <https://www.cenital.com/abrir-un-camino/>
- CEPAL (2020, 6 de agosto). *Los efectos del COVID-19 en el comercio internacional y la logística*. Informe especial N.º 6. Disponible en [https://www.cepal.org/sites/default/files/publication/files/45877/S2000497\\_es.pdf](https://www.cepal.org/sites/default/files/publication/files/45877/S2000497_es.pdf)
- CEPAL (2020, mes de agosto) *Impacto del COVID-19 en la economía de los Estados Unidos y respuestas de política*. Informes COVID-19. Disponible en [https://www.cepal.org/sites/default/files/publication/files/45981/S2000541\\_es.pdf](https://www.cepal.org/sites/default/files/publication/files/45981/S2000541_es.pdf)
- CEPAL (2021, 11 de marzo). *Financing for development in the era of COVID-19 and beyond*. Special report N.º 10. Disponible en [https://www.cepal.org/sites/default/files/publication/files/46711/S2100063\\_en.pdf](https://www.cepal.org/sites/default/files/publication/files/46711/S2100063_en.pdf)
- China approves two more domestic COVID-19 vaccines for public use (2021, 25 de febrero). *Reuters*. Disponible en <https://www.reuters.com/article/us-health-coronavirus-china-vaccine-idUSKBN2AP1MW>
- China destinará USD 1.000 millones en créditos para vacunas en América Latina (2020, 24 de julio). *Deutsche Welle*. Disponible en <https://www.dw.com/es/china-destinar%C3%A1-usd-1000-millones-en-cr%C3%A9ditos-para-vacunas-en-am%C3%A9rica-latina/a-54301895>
- China has given 270.41 mln doses of covid-19 vaccines as of May 1 (2021, 2 de mayo). *Reuters*. Disponible en <https://www.reuters.com/world/china/china-has-given-27041-mln-doses-covid-19-vaccines-may-1-2021-05-02/>
- CHOHAN, U. (2020a). Pronóstico del impacto económico del coronavirus en los países en desarrollo: caso de Pakistán. Documentos de trabajo de CASS sobre economía y asuntos nacionales, documento de trabajo. Disponible en <http://dx.doi.org/10.2139/ssrn.3563616>
- CHOHAN, U. (2020b). The Lives or Livelihoods? The Coronavirus Dilemma for Administrations.
- CHOHAN, U. (2021). Coronavirus & Vaccine Nationalism. *CASS Working Papers on Economics & National Affairs 2021*. Disponible en [https://papers.ssrn.com/sol3/papers.cfm?abstract\\_id=3767610](https://papers.ssrn.com/sol3/papers.cfm?abstract_id=3767610)
- CLACSO (2021, mes de febrero). Las vacunas como bien público global y cuestión de soberanía sanitaria regional. *Grupo de Trabajo CLACSO*. Salud internacional y soberanía sanitaria. Disponible en <https://www.clacso.org/las-vacunas-como-bien-publico-global-y-cuestion-de-soberania-sanitaria-regional/>
- COMES, Y. (2020). Trabajar en lo emergente cuando pase la emergencia. *Soberanía Sanitaria*. Edición especial, año 4, mes de mayo.
- Congress Passes Huge Coronavirus Relief Bill (2021, 15 de enero). *The New York Times*. Disponible en <https://www.nytimes.com/2020/12/21/us/politics/coronavirus-stimulus-deal.html>
- Coronavirus en China: "Peor que la crisis financiera de 2008", la histórica caída en la "fábrica del mundo" por el covid-19 (2020, 2 de marzo). *BBC News Mundo*. Disponible en <https://www.bbc.com/mundo/noticias-internacional-51695563>
- Coronavirus hoy: Cuba tendría en agosto 11 millones de vacunas para toda su población (2021, 17 de marzo). *Deutsche Welle*. Disponible en <https://www.dw.com/es/coronavirus-hoy-cuba-tendr%C3%ADa-en-agosto-11-millones-de-vacunas-para-toda-su-poblaci%C3%B3n/a-56908715>
- Coronavirus: el país que compró dosis suficientes para vacunar cuatro veces a toda su población (2020, 17 de diciembre). *La Nación*. Disponible en <https://www.lanacion.com.ar/el-mundo/coronavirus-pais-tiene-dosis-suficientes-vacunar-cuatro-nid2543186/>
- Coronavirus: los países se lanzan a una "guerra" (sucia) por los barbijos (2020, 3 de abril). *Clarín*. Disponible en [https://www.clarin.com/mundo/coronavirus-paises-lanzan-guerra-sucia-barbijos\\_0\\_rlx920Pmy.html](https://www.clarin.com/mundo/coronavirus-paises-lanzan-guerra-sucia-barbijos_0_rlx920Pmy.html)
- Coronavirus: Rusia anuncia que su vacuna contra el Covid-19 tiene un 92% de efectividad (2020, 11 de noviembre). *La Nación*. Disponible en <https://www.lanacion.com.ar/el-mundo/coronavirus-vacuna-rusa-sputnik-v-efectividad-92-nid2506390/>
- Coronavirus: un informe demuestra las abusivas exigencias de Pfizer para proveer vacunas (2021, 24 de febrero). *Página 12*. Disponible en <https://www.pagina12.com.ar/325590-coronavirus-un-informe-demuestra-las-abusivas-exigencias-de>
- DARIO, L. (2021, 18 de abril). Estados Unidos sale a la cancha de la "diplomacia" de las vacunas. *Perfil*. Disponible en <https://www.perfil.com/noticias/internacional/eeuu-sale-a-la-cancha-de-la-diplomacia-de-las-vacunas.phtml>
- DE MIGUEL, B. (2021, 4 de marzo). Italia impide a AstraZeneca exportar vacunas por haber incumplido el contrato de suministro con el país. *El País*. Disponible en <https://bit.ly/3327ppt>
- DELGADO, J. (2020, 24 de marzo). Yanis Varoufakis sobre la crisis del covid-19: "el capitalismo europeo está suspendido". *Sociedad Futura*.
- DIAMOND, J. (2019, 19 de diciembre). Estados Unidos dejará de ser una democracia en breve. *La Vanguardia*. Disponible en <https://www.lavanguardia.com/lacontra/20191210/472152272623/estados-unidos-dejara-de-ser-una-democracia-en-breve.html>
- DUA, A. (2020, 18 de junio). Which small businesses are most vulnerable to COVID-19—and when. *MCKinsey & Company*. Disponible en <https://www.mckinsey.com/featured-insights/americas/which-small-businesses-are-most-vulnerable-to-covid-19-and-when>
- Editorial (2020). *Ciencia, Tecnología y Política*, vol. 3, núm. 5. Universidad Nacional de La Plata. Disponible en <https://revistas.unlp.edu.ar/CTyP/article/view/10761/9669>
- EEAS (2021, 28 de abril) *Geo-economics and geopolitics of the COVID-19 crisis*. EEAS. Recuperado de: [https://eeas.europa.eu/headquarters/headquarters-homepage/96791/geo-economics-and-geopolitics-covid-19-crisis\\_en](https://eeas.europa.eu/headquarters/headquarters-homepage/96791/geo-economics-and-geopolitics-covid-19-crisis_en)
- EE. UU. anuncia donación de 20 millones de dosis de vacunas antes de julio (2021, 17 de mayo). *Deutsche Welle*. Disponible en <https://www.france24.com/es/europa/20210517-covid19-oms-apartheid-vacunas-foro-economico-mundial>



- EGGER, D. *et al.* (2021). Falling living standards during the COVID-19 crisis: Quantitative evidence from nine developing countries. *Science Advances*, Vol. 7, no. 6
- El enorme plan de estímulo de Joe Biden afectará al mundo entero (2021, 14 de marzo). *El Cronista*. Disponible en <https://www.cronista.com/financiamiento/el-enorme-plan-de-estimulo-de-joe-biden-afectara-al-mundo-entero/#:~:text=Una%20econom%C3%ADa%20estadounidense%20en%20auge,este%20de%20Asia%20y%20Europa.>
- El coronavirus ha costado ya 50.000 millones de dólares a la economía mundial (2020, 4 de marzo). *Noticias ONU*. Disponible en <https://news.un.org/es/sto>
- El PIB de China se hunde un 6,8%, la primera contracción en 40 años (2020, 17 de abril) *El País*. Disponible en: [https://cincodias.elpais.com/cincodias/2020/04/17/economia/1587104268\\_527197.html](https://cincodias.elpais.com/cincodias/2020/04/17/economia/1587104268_527197.html)
- En los 75 años de la ONU, Guterres llama al mundo a superar el "superávit de desafíos y soluciones multilaterales" (2020, 21 de septiembre). *Noticias ONU*. Disponible en <https://news.un.org/es/story/2020/09/1480792>
- Estados Unidos aportará 4000 millones de dólares al COVAX, anuncia Biden (2021, 19 de febrero). *Noticias ONU*. Disponible en <https://news.un.org/es/story/2021/02/1488402>
- Estados Unidos registra su nivel más bajo de desempleo en los últimos 50 años (2019, 4 de octubre). *France24*. Disponible en <https://www.france24.com/es/20191004-estados-unidos-desempleo-50-anos>
- FANJUL, G. *et al* (2021) ¿Cuáles son en este momento los principales desafíos para la inmunización global frente a la COVID-19? *ISGlobal*. Disponible en <https://www.isglobal.org/-/cuales-son-en-este-momento-los-principales-desafios-para-la-inmunizacion-global-frente-a-la-covid-19->
- FARIZA, I. (2021, 24 de febrero). La pandemia frena en seco la convergencia entre países pobres y ricos. *El País*. Disponible en <https://elpais.com/economia/2021-02-24/la-pandemia-frena-en-seco-la-convergencia-entre-paises-pobres-y-ricos.html>
- FARRELL, H. y A. NEWMAN (2021). The New Age of Protectionism. Coronavirus "Vaccine Wars" Could Herald a Broader Retreat from the Free Market. *Foreign Affairs*. Disponible en <https://www.foreignaffairs.com/articles/europe/2021-04-05/new-age-protectionism>
- FEFFER, J. (2020). Will the Coronavirus Kill Globalization? *PFIF*. Disponible en <https://fpif.org/will-the-coronavirus-kill-globalization/>
- FONDO MONETARIO INTERNACIONAL (2020, mes de abril) *World Economic Outlook: The Great Lockdown*. Disponible en <https://www.imf.org/en/Publications/WEO/Issues/2020/04/14/World-Economic-Outlook-April-2020-The-Great-Lockdown-49306>
- FONDO MONETARIO INTERNACIONAL (2021a, mes de abril). *After effects of the covid19 pandemic: Prospects for medium term economic damage*. Recuperado de: <https://www.imf.org/-/media/Files/Publications/WEO/2021/April/English/ch2.ashx>
- FONDO MONETARIO INTERNACIONAL (2021b, mes de abril). *World Economic Outlook*. Disponible en <https://www.imf.org/en/Publications/WEO/Issues/2021/03/23/world-economic-outlook-april-2021>
- FORO ECONÓMICO MUNDIAL (2020, 23 de marzo). *Mad March: how the stock market is being hit by COVID-19*. Disponible en <https://www.weforum.org/agenda/2020/03/stock-market-volatility-coronavirus/>
- "Fracaso moral catastrófico" en distribución de vacunas: OMS (2021, 19 de enero). *La Jornada*. Disponible en <https://www.jornada.com.mx/notas/2021/01/19/mundo/fracaso-moral-catastrofico-en-distribucion-de-vacunas-oms/>
- Francisco: "Las diferencias planetarias corren el riesgo de marcar la distribución de las vacunas" (2021, 23 de enero). *Télam*. Disponible en <https://www.telam.com.ar/notas/202101/542446-el-papa-francisco-vacunas-coronavirus-pandemia-salud.html>
- GASPAR, V. *et al* (2021) Adaptar el apoyo de los gobiernos. *FMI blog*, abril. Recuperado de: <https://blog-dialogoafondo.imf.org/?p=15457>
- GEORGIEVA, K. y T. GHEBREYESUS (2020, 3 de abril). Algunos dicen que la disyuntiva es salvar vidas o salvar empleos, pero se trata de un falso dilemma. *IMF News*. Disponible en <https://www.imf.org/es/News/Articles/2020/04/03/vs-some-say-there-is-a-trade-off-save-lives-or-save-jobs-this-is-a-false-dilemma>
- GODED, M. (2021, 18 de abril). Las víctimas olvidadas de la covid-19: Cien millones más de pobres. *The Conversation*. Disponible en <https://theconversation.com/las-victimas-olvidadas-de-la-covid-19-cien-millones-mas-de-pobres-159148>
- HAFNER, M. *et al* (2020). COVID-19 and the cost of vaccine nationalism. *Rand Corporation*. Disponible en <https://www.rand.org/randeurope/research/projects/cost-of-covid19-vaccine-nationalism.html>
- Hajdu urges provinces to share AstraZeneca vaccines before expiry (2021, 27 de mayo). *CTV News*. Disponible en <https://www.ctvnews.ca/health/coronavirus/hajdu-urges-provinces-to-share-astrazeneca-vaccines-before-expiry-1.5444625>
- HAN, B. (2020, 22 de marzo). La emergencia viral y el mundo de mañana. *El País*. Disponible en <https://elpais.com/ideas/2020-03-21/la-emergencia-viral-y-el-mundo-de-manana-byung-chul-han-el-filosofo-surcoreano-que-piensa-desde-berlin.html>
- HARRIS, M. (1999). *Bueno para comer. Enigmas de alimentación y cultura*. Madrid: Alianza Editorial.
- HARTEL, M. (2020). Patentes de medicamentos y covid-19: reflexiones sobre el acceso a la salud en la normativa multilateral y la cooperación internacional en el marco de la pandemia. *Revista Integración y Cooperación Internacional*, nº31, julio-diciembre, pp. 5-25.
- HEATON, C. (2020). The Covid-19 Vaccine-Development Multiverse. *The New England Journal of Medicine*. Disponible en <https://www.nejm.org/doi/full/10.1056/NEJMe2025111>

- HOFFMANN, B. (2021, mes de abril). El Caribe, China y la geopolítica de las vacunas. *Nueva Sociedad*. Disponible en <https://nuso.org/articulo/la-bendicion-del-caribe/>
- How the American economy did under Donald Trump (2020, 17 de octubre). *The Economist*. Disponible en <https://www.economist.com/united-states/2020/10/14/how-the-american-economy-did-under-donald-trump>
- IFTIKHAR, S. (2021, 2 de marzo). La rivalidad entre India y China se traslada a la diplomacia de las vacunas contra la COVID-19. *Anadolu Agency*. Disponible en <https://www.aa.com.tr/es/an%C3%A1lisis/la-rivalidad-entre-india-y-china-se-traslada-a-la-diplomacia-de-las-vacunas-contra-la-covid-19/2161294>
- IMF chief eyes formal proposal for \$650 bln reserve expansion by June (2021, 23 de marzo). *Reuters*. Disponible en <https://www.reuters.com/world/china/imf-staff-recommends-new-allocation-650-bln-emergency-reserves-sources-2021-03-23/>
- IPBES (2020, mes de julio). *IPBES Workshop on Biodiversity and Pandemics. Executive Summary*. Disponible en <https://ipbes.net/sites/default/files/2020-10/IPBES%20Pandemics%20Workshop%20Report%20Executive%20Summary%20Final.pdf>
- ITUC (2021, 19 de mayo). COVID-19: 98% of world's workers not getting the basic support they need. *News - International Trade Union Confederation*. Disponible en <https://www.ituc-csi.org/covid-19-worker-protection-report>
- JIMENEZ, J. (2005). Actas de las Conferencias Sanitarias Internacionales (1851-1938). *Rev. Esp. Salud Publica* vol.79 no.3 Madrid may. /jun. Disponible en [https://scielo.isciii.es/scielo.php?script=sci\\_arttext&pid=S1135-57272005000300003](https://scielo.isciii.es/scielo.php?script=sci_arttext&pid=S1135-57272005000300003)
- KERSFFELD, D. (2020). El coronavirus y la geopolítica del miedo. Seguridad, salud y racismo. *Pensamiento Propio*, N.º 52. Disponible en <http://www.cries.org/wp-content/uploads/2021/01/006-Kersfferld.pdf>
- KISSINGER, H. (2020, 3 de abril). The Coronavirus Pandemic Will Forever Alter the World Order. *The Wall Street Journal*. Disponible en <https://www.wsj.com/articles/the-coronavirus-pandemic-will-forever-alter-the-world-order-11585953005>
- KREIBOHN, P. (2020). Tres pandemias en la Historia. *Relaciones Internacionales*, N.º 58, 289- 294.
- KUKSO, F. (2021, mes de febrero). La diplomacia de las vacunas. *Le Monde diplomatique*, edición 260.
- La economía de EE UU sufre en 2020 la mayor caída desde la Segunda Guerra Mundial (2021, 28 de enero). *El País*. Disponible en <https://elpais.com/economia/2021-01-28/la-economia-de-ee-uu-sufre-en-2020-la-mayor-caida-desde-la-segunda-guerra-mundial.html>
- La ONU denuncia que diez países han acaparado el 75 % de las vacunas contra el Covid-19 (2021, 18 de febrero). *France24*. Disponible en <https://www.france24.com/es/europa/20210218-onu-vacunas-plan-mundial-inequidad>
- La UE acuerda paquete financiero para combatir la crisis por coronavirus (2020, 21 de julio). *Deutsche Welle*. Disponible en <https://www.dw.com/es/la-ue-acuerda-paquete-financiero-para-combatir-la-crisis-por-coronavirus/a-54256469>
- LEDERMANN, W. (2016). Notas para una Historia de la Higiene tomadas de la Biblia. *Revista Chilena de Infectología*, vol.33, no.4. Santiago. Disponible en [https://scielo.conicyt.cl/scielo.php?script=sci\\_arttext&pid=S0716-10182016000400012](https://scielo.conicyt.cl/scielo.php?script=sci_arttext&pid=S0716-10182016000400012)
- LÓPEZ, M. y A. CARDONA ZORRILLA (2020). Rastros visibles del enemigo invisible: las epidemias en la historia. *Revista Medicina* 129, Vol. 42, N.º 2. Disponible en <https://revistamedicina.net/ojsanm/index.php/Medicina/article/view/1510>
- Los países ricos que rechazan la supresión de patentes de las vacunas compran más de la mitad de las dosis disponibles (2020, 12 de diciembre). *Público*. Disponible en <https://www.publico.es/sociedad/paises-ricos-rechazan-supresion-patentes-vacunas-compran-mitad-dosis-disponibles.html>
- LOZANO, G. (2021, 11 de febrero). Vaccine Diplomacy: A New Cold War. *Americas Quarterly*. Disponible en <https://www.americasquarterly.org/article/vaccine-diplomacy-a-new-cold-war/>
- MANLEY, C. (2020, 4 de noviembre). Las consecuencias de COVID-19 en las economías emergentes y en desarrollo. *Real Instituto Elcano*. Disponible en <https://blog.realinstitutoelcano.org/las-consecuencias-de-covid-19-en-las-economias-emergentes-y-en-desarrollo/>
- MARSICO, F. (2021, 21 de febrero). La terrible desigualdad. *El cohete a la luna*. Disponible en: <https://www.elcohetelaluna.com/la-terrible-desigualdad/>
- MASCIA, C. (2020, 2 de abril). Bertrand Badie, politólogo: "La acción de la OMS se reduce a leer cada noche un comunicado" (Entrevista). *El País*. Disponible en <https://elpais.com/ideas/2020-04-02/bertrand-badie-politologo-la-accion-de-la-oms-se-reduce-a-leer-cada-noche-un-comunicado.html>
- MARTINEZ, J. (2020, mes de julio). El monstruo ya está aquí. Entrevista a Mike Davis. *Nueva Sociedad*. Disponible en <https://nuso.org/articulo/el-monstruo-ya-esta-aqui/>
- MEDIAVILLA, D. (2020, 18 de marzo) La pandemia que todos sabían que iba a llegar y nadie supo parar. *El País*. Disponible en <https://elpais.com/ciencia/2020-03-17/la-pandemia-que-todos-sabian-que-iba-a-llegar-y-nadie-supo-parar.html>
- Merkel pide a Estados Unidos que exporte sus vacunas y reitera rechazo a liberar patentes (2021, 8 de mayo). *Deutsche Welle*. Disponible en <https://rb.gy/cdgygy>
- MILOSEVICH-JUARISTI, M. (2016). El proceso de "reimperialización" de Rusia, 2000-2016. *Real Instituto Elcano*, Documento de Trabajo 11/2016, Disponible en <https://rb.gy/vbtqgh>
- Moderna asegura que su vacuna para la COVID-19 tiene una efectividad del 94,5 por ciento (2020, 16 de noviembre). *The New York Times*. Disponible en <https://www.nytimes.com/es/2020/11/16/espanol/vacuna-coronavirus-moderna.html>
- MORENO, D. (2020, 1 de abril). Naomi Klein: "La gente habla sobre cuándo se volverá a la normalidad, pero la

normalidad era la crisis". *El Salto*. Disponible en <https://www.elsaltodiario.com/coronavirus/entrevista-naomi-klein-gente-habla-volver-normalidad-crisis-doctrina-shock>

Most of Pfizer's vaccine already promised to richest, campaigners warn (2020, 11 de noviembre). *Global Justice Now*. Disponible en <https://www.globaljustice.org.uk/news/most-pfizers-vaccine-already-promised-richest-campaigners-warn/>

NERI-VELA, R. et al (2020). Una visión panorámica de las epidemias a través del tiempo. *Revista Mexicana de Anestesiología*, octubre-diciembre, Vol. 43. No. 4. pp. 329-332. Disponible en <https://www.medigraphic.com/pdfs/rma/cma-2020/cma204p.pdf>

OCAMPO, J. (2020). La cooperación financiera internacional frente a la crisis económica latinoamericana. *PNUD LAC C19 PDS No. 7*. Disponible en <https://www1.undp.org/content/dam/rblac/Policy%20Papers%20COVID%2019/UNDP-RBLAC-CD19-PDS-Number7-ES-Ocampo.pdf>

OMS (2016). Investigación y desarrollo para enfermedades potencialmente epidémicas. Plan de preparación en materia de investigación y desarrollo y de respuesta rápida en las investigaciones. *Organización Mundial de la Salud*. Disponible en: [https://apps.who.int/gb/ebwha/pdf\\_files/EB140/B140\\_9-sp.pdf](https://apps.who.int/gb/ebwha/pdf_files/EB140/B140_9-sp.pdf)

OMS (2020, 23 de septiembre). Gestión de la infodemia sobre la COVID-19: Promover comportamientos saludables y mitigar los daños derivados de la información incorrecta y falsa. *Organización Mundial de la Salud*. Disponible en: <https://rb.gy/iysiia>

Pandemia: los desafíos de los bancos para después de la crisis sanitaria (2020, 20 de agosto). *El Cronista*. Disponible en <https://www.cronista.com/finanzas-mercados/Pandemia-los-desafios-de-los-bancos-para-despues-de-la-crisis-sanitaria-20200820-0054.html>

PAHO (2006). *Public health, Innovation and Intellectual Property Rights. Report of the Commission on Intellectual Property Rights, Innovation and Public Health*. Disponible en <https://www1.paho.org/english/gov/cd/CD47-20-e.pdf>

PAHO (2020, 27 de agosto). *Preguntas frecuentes sobre las vacunas candidatas contra la COVID-19 y mecanismos de acceso*. Disponible en [https://iris.paho.org/bitstream/handle/10665.2/52628/OPSFPLIMCOVID-19200018\\_spa.pdf?sequence=5&isAllowed=y](https://iris.paho.org/bitstream/handle/10665.2/52628/OPSFPLIMCOVID-19200018_spa.pdf?sequence=5&isAllowed=y)

PEIRIS J. et al (2003) The Severe Acute Respiratory Syndrome. *The New England Journal of Medicine*, 349, pp. 2431-41. Disponible en: <http://dx.doi.org/10.1056/NEJMra032498>

PEIRÓ, S. y otros (2021, 10 de mayo). ¿Es la solución liberar las patentes de las vacunas COVID? *The Conversation*. Disponible en <https://theconversation.com/es-la-solucion-liberar-las-patentes-de-las-vacunas-covid-160549>

PÉREZ IZQUIERDO, I. (2021, 14 de abril). El asesor de Joe Biden para la región criticó el "mercantilismo de las vacunas de China y Rusia" y habló de derechos humanos en Colombia. *Infobae*. Disponible en <https://www.infobae.com/america/colombia/2021/04/14/el-asesor-de-joe-biden-para-la-region-critico-el-mercantilismo-de-las->

[vacunas-de-china-y-rusia-y-hablo-de-derechos-humanos-en-colombia/](https://www.infobae.com/america/colombia/2021/04/14/el-asesor-de-joe-biden-para-la-region-critico-el-mercantilismo-de-las-vacunas-de-china-y-rusia-y-hablo-de-derechos-humanos-en-colombia/)

Pfizer anuncia un 95% de eficacia de su vacuna y solicitará su aprobación de emergencia (2020, 18 de noviembre). *El País*. Disponible en <https://elpais.com/ciencia/2020-11-18/pfizer-anuncia-un-95-de-eficacia-de-su-vacuna-y-solicita-su-aprobacion-de-emergencia.html>

PINO CAMPOS, L. y J. HERNÁNDEZ GONZÁLEZ (2008). En torno al significado original del vocablo griego *epidēmia* y su identificación con el latino *pestis*. *Dynamis*, N.º 28. Disponible en <https://scielo.isciii.es/pdf/dyn/v28/09.pdf>

Pobreza en América Latina, COVID-19, desperdicio de alimentos... Las noticias del jueves (2021, 4 de marzo). *Noticias ONU*. Disponible en <https://rb.gy/rh7hfq>

POE, E. A. (1990). *Cuentos 1*. Buenos Aires: Alianza Editorial.

¿Por qué China fue la única gran potencia con crecimiento económico en 2020? (2021, 19 de enero) *France24*. Disponible en: <https://bit.ly/3u8OoOb>

PORUCHNYK, A. et al (2021) Global economic crisis of 2020 and a new paradigm of countercyclical management. *Problems and Perspectives in Management*, 19(1), 397-415. doi:10.21511/ppm.19(1).2021.34

Proyectos de vacuna destacados a nivel mundial (2021, 11 de enero). *RTVE*. Disponible en [https://public.flourish.studio/visualisation/4514994/?utm\\_source=showcase&utm\\_campaign=visualisation/4514994](https://public.flourish.studio/visualisation/4514994/?utm_source=showcase&utm_campaign=visualisation/4514994)

RAMONET, I. (2020). La pandemia y el sistema-mundo. *Le Monde diplomatique* (dossier). Disponible en <https://www.eldiplo.org/notas-web/la-pandemia-y-el-sistema-mundo/>

RIIAS (2021, mes de febrero). *PostNote N°2*. Disponible en [https://drive.google.com/file/d/1Cd-A\\_pi0fDB\\_t9Pa8MkCBbbiZsJA0R3E/view](https://drive.google.com/file/d/1Cd-A_pi0fDB_t9Pa8MkCBbbiZsJA0R3E/view)

ROBERTS, W. (2020, 27 de marzo). Trump signs \$2.2 trillion coronavirus rescue package. *Al Jazeera*. Disponible en <https://www.aljazeera.com/news/2020/3/27/trump-signs-2-2-trillion-coronavirus-rescue-package>

ROSEMBERG, J. (2021, 14 de abril). Asesor de Joe Biden. Juan González: "Rusia y China hacen mercantilismo de vacunas". *La Nación*. Disponible en <https://www.lanacion.com.ar/politica/juan-gonzalez-rusia-y-china-hacen-mercantilismo-de-vacunas-nid14042021/>

Russia lags behind the West in its COVID-19 vaccination drive as Moscow cases rise (2021, 3 de mayo). *Euronews*. Disponible en <https://www.euronews.com/2021/05/03/russia-lags-behind-the-west-in-its-covid-19-vaccination-drive-as-moscow-cases-rise>

SANTOS RUTSCHMAN, A. (2020). The reemergence of vaccine nationalism. *Georgetown Journal of International Affairs*. Disponible en <https://gjia.georgetown.edu/2020/07/03/the-reemergence-of-vaccine-nationalism/>

SANTOS RUTSCHMAN, A. (2021). The Covid-19 Vaccine Race: Intellectual Property, Collaboration(s), Nationalism and Misinformation. *Journal of Law and Policy*, vol. 64. Disponible en [https://openscholarship.wustl.edu/law\\_journal\\_law\\_policy/vol64/iss1/12/](https://openscholarship.wustl.edu/law_journal_law_policy/vol64/iss1/12/)

STEWART, P. (2020). When the System Fails. COVID-19 and the Costs of Global Dysfunction. *Foreign Affairs*; 99(4):40-50. Disponible en <https://www.foreignaffairs.com/articles/world/2020-06-09/when-system-fails>

TAGLIONI, A. (2021, 27 de abril). Geopolítica de vacunas: El colapso de India complica a Estados Unidos y el Reino Unido. *La Política Online*. Disponible en <https://www.lapoliticaonline.com.ar/nota/133699-geopolitica-de-vacunas-el-colapso-de-india-complica-a-estados-unidos-y-el-reino-unido/>

TBJI (2021, 23 de febrero). 'Held to ransom': Pfizer demands governments gamble with state assets to secure vaccine deal. *The Bureau of Investigative Journalism*. Disponible en <https://www.thebureauinvestigates.com/stories/2021-02-23/held-to-ransom-pfizer-demands-governments-gamble-with-state-assets-to-secure-vaccine-deal>

THE WHITE HOUSE (2021, 17 de mayo). *FACT SHEET: Biden-Harris Administration is Providing at least 80 million COVID-19 Vaccines for Global Use, Commits to Leading a Multilateral Effort toward Ending the Pandemic* (comunicado de prensa). Disponible en <https://www.whitehouse.gov/briefing-room/statements-releases/2021/05/17/fact-sheet-biden-harris-administration-is-providing-at-least-80-million-covid-19-vaccines-for-global-use-commits-to-leading-a-multilateral-effort-toward-ending-the-pandemic/>

TOBAR, S. (2016). Organización Mundial de la Salud (OMS). *Diccionario Enciclopédico de la Legislación Sanitaria Argentina*. Disponible en <https://salud.gob.ar/dels/entradas/organizacion-mundial-de-la-salud-oms#:~:text=En%201851%2C%20como%20resultado%20del,6>

TOMASI, S. (2020, mes de abril). Historia de las pandemias mundiales y la economía. *Magatem*. Disponible en <https://www.magatem.com.ar/HISTORIA-DE-LAS-PANDEMIAS-MUNDIALES-Y-LA-ECONOMIA.pdf>

TUCÍDIDES (1989). *Historia de la guerra del Peloponeso*. Madrid: Alianza Editorial.

Un cargamento de respiradores chinos contratados por Brasil es retenido en escala en Miami (2020, 3 de abril). *Télam*. Disponible en <https://www.telam.com.ar/notas/202004/447684-brasil-miami-respiradores-coronavirus-china.html>

Un experto advirtió ante el Congreso de EEUU sobre los peligros de la diplomacia de las vacunas de China, Rusia y Cuba en América Latina (2021, 19 de mayo). *Infobae*. Disponible en <https://www.infobae.com/america/america-latina/2021/05/19/un-experto-advirtio-ante-el-congreso-de-eeuu-sobre-los-peligros-de-la-diplomacia-de-las-vacunas-de-china-rusia-y-cuba-en-america-latina/>

Un informe internacional dijo que Pfizer pidió "activos soberanos" a Argentina y Brasil (2021, 26 de febrero). *Perfil*. Disponible en <https://www.perfil.com/noticias/politica/un-informe-internacional-dijo-que-pfizer-pidio-activos-soberanos-a-argentina-y-brasil.phtml>

VACA NARVAJA, S. (2020, 19 de abril). ¿Nuevo orden mundial con rostro chino? *El Destape*. Disponible en <https://www.eldestapeweb.com/nota/-nuevo-orden-mundial-con-rostro-chino-202041715130>

VACA NARVAJA, S. (2020, mes de mayo). Un nuevo liderazgo global. *Le Monde diplomatique*, edición 250.

VILASANJUAN, R. (2021). COVID-19: geopolítica de la vacuna, un arma para la seguridad global. *Real Instituto Elcano*.

WALLERSTEIN, I. (2014). De Iván el Terrible a Vladímir Putin: Rusia en la perspectiva del sistema-mundo. *Nueva Sociedad*, N.º 253 / septiembre – octubre. Disponible en <https://nuso.org/articulo/de-ivan-el-terrible-a-vladimir-putin-rusia-en-la-perspectiva-del-sistema-mundo/>  
WENHAM, C. (2021, 1 de abril). A global pandemic treaty won't work until leaders realise the benefits of solidarity. *The Guardian*. Disponible en <https://www.theguardian.com/commentisfree/2021/apr/01/global-pandemic-treaty-covid-disease-control>

WOC-COLBURN, L. y D. GODINEZ (2021). Lockdown as a public health measure. En Hidalgo, J. y otros, *COVID-19 Pandemic. Lessons from the Frontline*. Países Bajos: Elsevier Inc.

YAFFE, H. (2021, 20 de abril). Las cinco vacunas de Cuba contra el COVID-19: la historia completa sobre Soberana 01/02/Plus, Abdala y Mambisa. *LSE - Latin American and Caribbean Center*, London School of Economics and Political Science. Disponible en <https://blogs.lse.ac.uk/latamcaribbean/2021/04/20/las-cinco-vacunas-de-cuba-contra-el-covid-19-la-historia-completa-sobre-soberana-01-02-plus-abdala-y-mambisa/>



DIRECTOR GENERAL DE RELACIONES  
INTERNACIONALES  
**Lic. Franco Metaza**

COORDINADOR DEL OBSERVATORIO DE  
POLÍTICA INTERNACIONAL  
**Lic. Fernando Bulggiani**

EQUIPO DE TRABAJO  
**Dr. Patricio Narodowski**  
**Lic. Marcel Peralta**  
**Julieta Flores**

OBSERVATORIO DE POLÍTICA INTERNACIONAL

**DIRECCIÓN GENERAL DE RELACIONES INTERNACIONALES**

Este informe se terminó de redactar el 31/07/2021.

Cita requerida:

Honorable Senado de la Nación, Dirección General de Relaciones Internacionales (2021).  
*Diplomacia de las vacunas*. Disponible en: <https://www.senado.gob.ar/micrositios/RIinternacionalesObservatorio>